



19º LEILÃO
NELORÃO
MATRIZES

ÍNDICE

VENDEDOR	LOTE	PÁGINA
ARTHÊMIO OLEGÁRIO DE SOUZA.....	01 a 06	06
FRANCISCO JOSÉ DE CARVALHO NETO.....	07 a 45	12
REINALDO AZAMBUJA	46 a 51	78
SÉRGIO SARIAN	52 a 56	86
RUBENS DE ANDRADE CARVALHO NETO.....	57 a 62	92

REGULAMENTO

1. Os animais serão vendidos em 24 (Vinte e quatro) parcelas, sendo 02 (duas) pagas à vista, 02 (duas) com 30 dias, 18 (Dezoito) pagamentos mensais e sucessivos e mais 02 (duas) parcelas finais sem juros ou correção. Outras opções de pagamento: 14 (Quatorze) parcelas, sendo 02 (duas) pagas à vista, 02 (duas) com 30 dias, 02 (duas) com 60 dias e os demais 8 (Oito) pagamentos mensais e sucessivos com 5% de desconto do total ou à vista com 10% de desconto. Os lances corresponderão ao valor de uma parcela, que multiplicado por 24 dará o valor final do animal.
2. Nas vendas a prazo a dívida será representada por Notas Promissórias Rurais, assistindo ao vendedor o direito de solicitar avalista de seu conhecimento, desde que tal solicitação seja feita, ao escritório da Correa da Costa Leilões, antes do acerto de contas do comprador. A Correa da Costa Leilões é intermediadora da compra e venda e procura, de todas as formas, a liquidação dos negócios. Entretanto, exime-se de qualquer responsabilidade por eventuais faltas de pagamentos.
3. A Correa da Costa Leilões Rurais Ltda cobrará dos compradores, no fechamento dos negócios, a taxa de 8% (oito por cento) sobre o valor bruto das suas aquisições de reprodutores. Para o gado de corte será cobrado 4% (quatro por cento) dos compradores e 4% (quatro por cento) dos vendedores, taxa que será paga à vista.
4. Lembramos a conveniência de ser procedida antecipadamente a revisão dos animais, já que em pista torna-se difícil a verificação de certos detalhes que poderão ser de seu desagrado. Queixas dessa natureza não serão aceitas após a batida do martelo.
5. Para o gado PO todos os animais apresentam atestado de vacinação contra Febre Aftosa e exame negativo para Tuberculose, todos os machos apresentam atestado de exame negativo para brucelose e, a partir de 24 meses de idade, apresentam exame andrológico completo, de acordo com a determinação do Ministério da Agricultura e do IAGRO.
6. As vendas em leilão são irrevogáveis e irretiráveis, não podendo o comprador recusar o animal ou solicitar redução no preço, conforme disposto no art. 1.106 do Código Civil Brasileiro.
7. Após a batida do martelo, os animais ficam por conta e risco do comprador e será de sua competência as providências de retirada, transporte e demais despesas eventuais.
8. A comercialização de bovinos registrados está isenta do ICMS. Contudo quaisquer outras taxas ou impostos devidas a aludida transação, serão por conta do comitente comprador.
9. Os compradores deverão acertar suas aquisições até as 11:00 horas do dia seguinte ao leilão. A retirada dos animais deverá ser feita até as 24 horas após aquisição, cessando aí responsabilidade dos vendedores quanto ao trato dos mesmos.
10. A empresa leiloeira procurou dar o maior fidelidade às informações contidas neste catálogo, não se responsabilizando por erros que possam haver ocorrido em sua transcrição. Eventuais correções feitas pelo leiloeiro prevalecerão sobre os mesmos.
11. Será de exclusiva responsabilidade do vendedor a guarda, manutenção e segurança dos animais leiloados, durante todo o tempo que se mantiverem no leilão, sejam no curral, seja em trânsito ou quando estiverem na pista até a batida do martelo. Após a batida do martelo, passa a ser de exclusividade do comprador, não restando ao Escritório da Corrêa da Costa Leilões Rurais Ltda., nenhum ônus, em caso de acidentes e danos que, eventualmente, venham a ocorrer aos animais.
12. O leiloeiro filiado a S.N.L.R. está credenciado a alterar ou complementar este regulamento, como também poderá não aceitar lances de pessoas que, ao seu critério, não julgar responsáveis. Entretanto, caso o vendedor se responsabilize, por escrito, pela entrega dos animais às pessoas reprovadas pelo leiloeiro, nenhuma responsabilidade por negligência recairá sobre a leiloeira ou seus diretores.
- 13 A simples Nota Fiscal da remessa dos animais para o leilão, passa automaticamente a fazer parte integrante e inseparável deste regulamento, valendo como contrato e autorização para todos os seus fins, não podendo, a leiloeira, nem vendedor, nem comprador, alegarem ignorância a respeito, seja a que pretexto for.

Programa Embrapa de Melhoramento Genético de Gado de Corte GENEPLUS



As informações apresentadas neste catálogo foram extraídas do Relatório de Avaliação Genética mais recente, junho de 2013, que contempla os dados de **303** rebanhos de todo o país, incluindo **26.803** touros, **524.854** matrizes e **1.004.132** produtos (585.788 machos e 418.344 fêmeas), envolvendo um total de **1.931.892** animais na matriz de parentesco.

Várias são as características que podem ser consideradas na seleção, sejam elas relacionadas à fase de cria, recria ou de reprodução. Por isso, o Programa GENEPLUS além de proporcionar ao criador liberdade para criar o seu próprio **Índice de Qualificação Genética**, de acordo com as suas próprias metas de seleção, sugere quatro tipos de índices: **Índice Básico, de Cria, Recria e de Reprodução (IQGb, IQGc, IQGrc e IQGrep)**. Em cada um dos destes índices, as características são ponderadas de acordo com o nível de ênfase que se deseja imprimir a elas.

No catálogo deste leilão, os dados da avaliação genética de cada touro são apresentados em um quadro que contém os valores de **DEPs** e **PERCENTIS (TOP %)** para as características que compõem o Índice de Qualificação Genética para a fase de Cria (**IQG Cria**).

A sigla **DEP** refere-se à **Diferença Esperada na Progenie** que é a diferença entre a média da progênie de determinado touro e a média das progênies de todos os touros da população avaliada. Desta forma, a DEP reflete o impacto do uso de determinado touro em relação à média geral da população. A DEP pode ser positiva ou negativa e é medida de acordo com a unidade da característica: kg, quando referente a peso; g/dia, para ganho de peso; cm, para perímetro escrotal, e dias, como é o caso da idade ao primeiro parto. A forma de interpretação das chamadas “DEPs diretas” é semelhante, avaliando-se o impacto da seleção na progênie, ou seja, nos filhos. Exceção é feita no caso de DEP que envolve o efeito materno, como será descrito abaixo, em um exemplo prático.

O **PERCENTIL**, comumente referido como “**TOP %**” é uma maneira simples e rápida de posicionar o valor genético de um touro para alguma característica ou para o seu índice de qualificação genética (IQG), em relação ao total de animais avaliados, mesmo sem consultar o valor da DEP. Assim, dividindo-se a população em cem partes, pode-se verificar em que **Percentil** a estimativa da DEP se encontra, de acordo com a distribuição de frequência dos indivíduos, dentro da população. O Percentil varia de 1% a 99%. O primeiro percentil, por ser o extrato de excepcional valor dentro da população, é, geralmente, subdividido em 0,1% e 0,5%.

No exemplo a seguir (veja régua de DEPs logo abaixo), observa-se que a DEP direta do touro **GONGO DA AT, RGD: AAT8006** para peso à desmama (PD) é de 12,30 kg. Isto significa que, ao ser utilizado na reprodução, espera-se, em média, que os filhos deste touro sejam 12,30 kg mais pesados à desmama do que a média geral dos filhos de todos os demais touros da população avaliada. Este valor de DEP posiciona este touro na classificação geral **TOP 0,1%**. De uma forma aproximada, poderíamos dizer que dentre mil indivíduos desta população, este touro seria o melhor deles para esta característica.

O valor da DEP para **Total Maternal à Desmama (TMD)** deste touro indica que as filhas dele produzirão bezerros, em média, 8,45 kg mais pesados à desmama (240 dias), em função da habilidade materna, por causa, principalmente, da produção de leite e também devido à própria capacidade de crescimento do bezerro, como efeito direto, vindo do touro, no caso, o avô materno. Desta forma, o **Total Maternal** envolve todo o componente materno e a metade do efeito genético direto, tendo em vista que o touro passa a metade do seu valor genético para a sua progênie, no caso, a mãe do bezerro, e esta, metade para o filho dela.

AVALIAÇÃO EMBRAPA-GENEPLUS
 AAT8006 GONGO DA AT – Data de Nascimento: 10/10/2011 – Categoria: Macho
 Pai: RACN0243, EBANDHY L. VERA; Avô Materno: G9550, GARIMPEIRO DA AT

Características	PM120	TM120	PD	TMD	CFD
DEP	2,92	5,28	12,30	8,45	0,16
TOP (%)	1	0,5	0,1	0,5	4

ÍNDICE DE QUALIFICAÇÃO GENÉTICA CRIA (IQGc): 3,19 - TOP: 0,1% - ELITE

onde:

PM120 (KG) = efeito materno do peso à fase maternal aos 120 dias;

TM120 (kg) = total maternal do peso à fase maternal;

PD (kg) = efeito direto do peso à desmama aos 240 dias;

TMD (kg) = total maternal do peso à desmama;

CFD (1-6) = efeito direto da conformação frigorífica à desmama.

$IQGc = 15\%*PM120 + 15\%*TM120 + 35\%*PD + 20\%*TMD + 15\%*CFD$

O Programa **GENEPLUS** apresenta também o valor de **Percentil Geral (TOP %)** correspondente ao índice. No caso do exemplo analisado anteriormente, o touro AAT8006 - **GONGO DA AT** apresenta um IQGc de 3,19 pontos, que o posiciona no Percentil **0,1%**.

Da mesma forma como no caso do Peso à Desmama, poderíamos dizer, de uma forma aproximada, que este touro seria o melhor dentre mil animais desta população para o IQG Cria.

Ao lado do IQG e do Percentil (TOP), na última linha da Régua de DEPs, é incluída a classificação do animal, em função do valor do percentil do IQGc, da seguinte forma: **Elite**: animais Top 16% ou melhores; **Superior**: animais entre Top 16% e 50%; **Regular**: animais abaixo de Top 50% até Top 84%; **Inferior**: animais com classificação inferior a Top 84%.

Estas classificações poderão proporcionar mais informações durante os processos de seleção e comercialização, levando-se a uma utilização mais racional dos recursos genéticos.

Ressalta-se que esta classificação é feita dentro da população que envolve os rebanhos de todas as Fazendas da raça Nelore assessoradas pelo Programa Geneplus Embrapa.

**Desejamos a todos: bons negócios, alegre convívio e
 excelentes resultados nos seus trabalhos de criação!**

**Com o cordial abraço de todos os membros do Grupo Nelorão
 e da Equipe Técnica do Programa Embrapa/GENEPLUS.**

ARTHÊMIO OLEGÁRIO DE SOUZA
FAZENDA ÁGUA TIRADA

ARTHÊMIO OLEGÁRIO DE SOUZA FAZENDA ÁGUA TIRADA

LOTE 01

NASC.: 30/08/2003 – 10 ANOS E 7 MESES

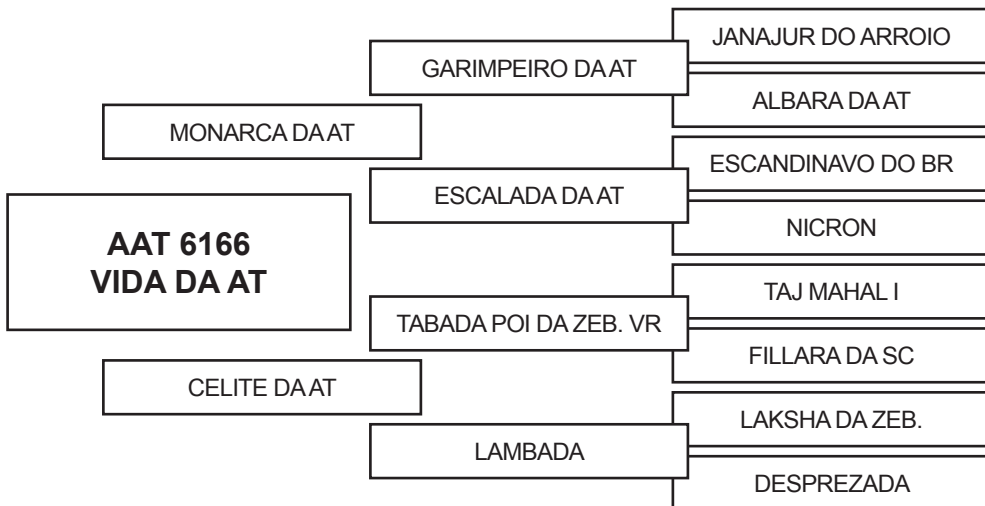

PRENHEZ POSITIVA – COBERTURA NATURAL EM: 17/10/2013 – TOURO – GONAJAR L. VERA

DADOS DAS PRODUÇÕES

DATA DE NASC.	RG	SEXO	PAI	DATA DE NASC.	RG	SEXO	PAI
14/10/06	AAT 6768	M	GONAKHIL DO ARROIO	04/08/10	AAT 7627	F	EBANDHY DA L. VERA
26/09/07	AAT 6946	M	BHUMAT POI DO BR.	23/08/11	AAT 7903	M	EBANDHY DA L. VERA
26/08/08	AAT 7108	F	MARACAJU FIV	31/03/13	AAT 8409	F	BHARAIPUR FIV DAAT
31/08/09	AAT 7435	F	BHARAIPUR FIV DAAT				

RESULTADO AVALIAÇÃO GENÉTICA DO ANIMAL EMBRAPA-GENEPLUS

FASES CARACTERÍSTICAS	CRIA			RECRIA			REPRODUÇÃO	
	TM120	PD	TMD	PS	GPD	CFS	IPP	PES
DEP	1,65	2,51	3,19	5,75	4,57	0,06	-8,49	0,4
TOP (%)	20,0	24,0	14,0	9,0	26,0	26,0	35,0	7,0

ÍNDICE DE QUALIFICAÇÃO GENÉTICA (IQG) = 1,02 TOP: 16,0% - ELITE

COMPRADOR:

VALOR:

ARTHÊMIO OLEGÁRIO DE SOUZA FAZENDA ÁGUA TIRADA

LOTE 02

NASC.: 22/09/2004 – 9 ANOS E 6 MESES

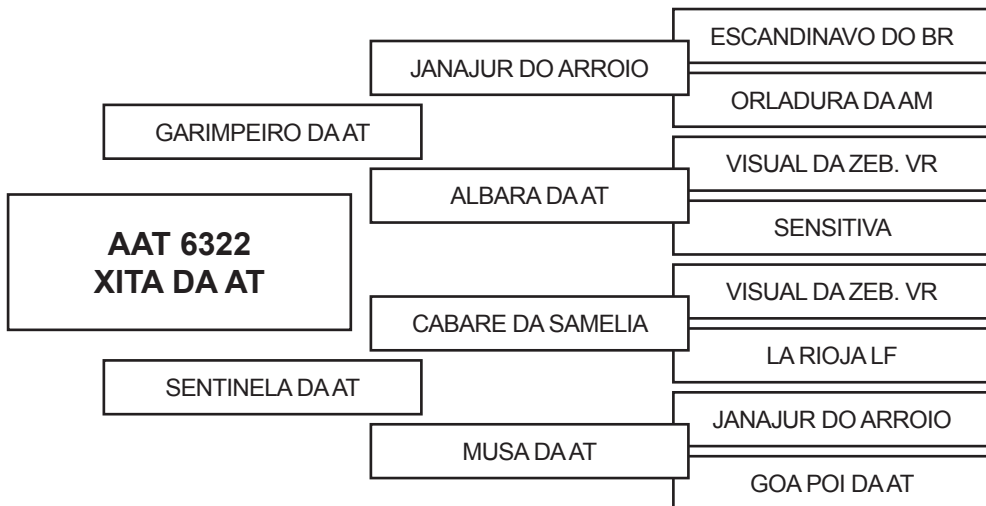

PRENHEZ POSITIVA – COBERTURA NATURAL EM: 17/10/2013 – TOURO – GONAJAR L. VERA

DADOS DAS PRODUÇÕES

DATA DE NASC.	RG	SEXO	PAI	DATA DE NASC.	RG	SEXO	PAI
12/10/07	AAT 6982	F	GONAKHIL DO ARROIO	14/12/09	AAT 7581	M	GONAKHIL DO ARROIO
27/11/08	AAT 7320	M	MARACAJU FIV	21/02/13	AAT 8369	F	MARACAJU FIV

RESULTADO AVALIAÇÃO GENÉTICA DO ANIMAL EMBRAPA-GENEPLUS

FASES	CRIA			RECRIA			REPRODUÇÃO	
	TM120	PD	TMD	PS	GPD	CFS	IPP	PES
DEP	5,2	6,01	7,86	7,96	13,73	0,23	-12,45	0,75
TOP (%)	0,5	5,0	0,5	3,0	3,0	1,0	30,0	0,5

ÍNDICE DE QUALIFICAÇÃO GENÉTICA (IQG) = 2,26 TOP: 2,0% - ELITE

COMPRADOR:

VALOR:

ARTHÊMIO OLEGÁRIO DE SOUZA FAZENDA ÁGUA TIRADA

LOTE 03

NASC.: 30/10/2006 – 7 ANOS E 4 MESES

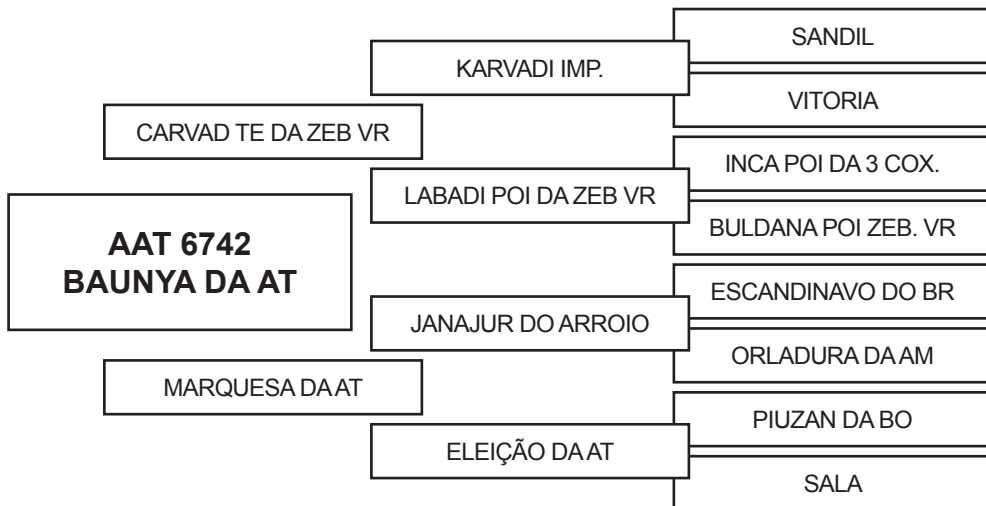

PRENHES POSITIVA – COBERTURA NATURAL EM: 01/12/2013 – TOURO – JADUTY ARROIO

DADOS DAS PRODUÇÕES

DATA DE NASC.	RG	SEXO	PAI	DATA DE NASC.	RG	SEXO	PAI
24/08/09	AAT 7401	F	GARIMPEIRO DAAT	10/08/11	AAT 7882	M	BHARAIPUR FIV DAAT
24/07/10	AAT 7610	M	AFAMADO DAAT				

RESULTADO AVALIAÇÃO GENÉTICA DO ANIMAL EMBRAPA-GENEPLUS

FASES CARACTERÍSTICAS	CRIA			RECRIA			REPRODUÇÃO	
	TM120	PD	TMD	PS	GPD	CFS	IPP	PES
DEP	2,43	1,27	3,98	-1,60	-1,64	-0,01	9,19	-0,02
TOP (%)	11,0	35,0	9,0	63,0	59,0	52,0	64,0	53,0

ÍNDICE DE QUALIFICAÇÃO GENÉTICA (IQG) = 0,29 TOP: 39,0% - SUPERIOR

COMPRADOR:

VALOR:

ARTHÊMIO OLEGÁRIO DE SOUZA FAZENDA ÁGUA TIRADA

LOTE 04

NASC.: 01/11/2006 – 7 ANOS E 4 MESES

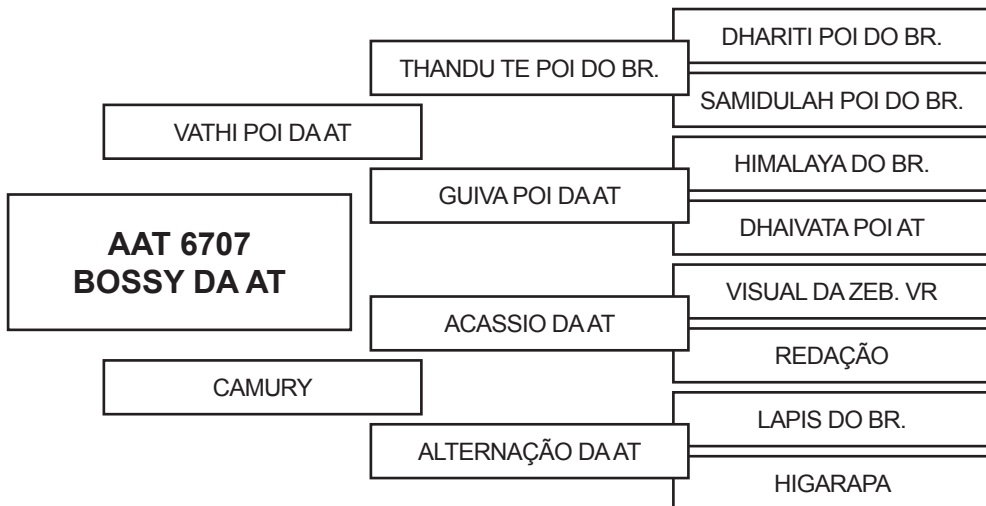

PRENHEZ POSITIVA – COBERTURA NATURAL EM: 01/12/2013 – TOURO – JADUTY ARROIO

DADOS DAS PRODUÇÕES

DATA DE NASC.	RG	SEXO	PAI	DATA DE NASC.	RG	SEXO	PAI
07/09/09	AAT 7448	M	GONAKHIL DO ARROIO	11/12/12	AAT 8347	F	EBHANDY L. VERA
04/09/10	AAT 7677	M	GARIMPEIRO DAAT				

RESULTADO AVALIAÇÃO GENÉTICA DO ANIMAL EMBRAPA-GENEPLUS

FASES CARACTERÍSTICAS	CRIA			RECRIA			REPRODUÇÃO	
	TM120	PD	TMD	PS	GPD	CFS	IPP	PES
DEP	1,7	3,72	2,97	4,75	-0,09	-0,04	-8,35	0,05
TOP (%)	19,0	15,0	16,0	13,0	50,0	65,0	36,0	43,0

ÍNDICE DE QUALIFICAÇÃO GENÉTICA (IQG) = 0,72 TOP: 24,0% - SUPERIOR

COMPRADOR:

VALOR:

ARTHÊMIO OLEGÁRIO DE SOUZA FAZENDA ÁGUA TIRADA

LOTE 05

NASC.: 02/02/2009 – 5 ANOS E 1 MÊS

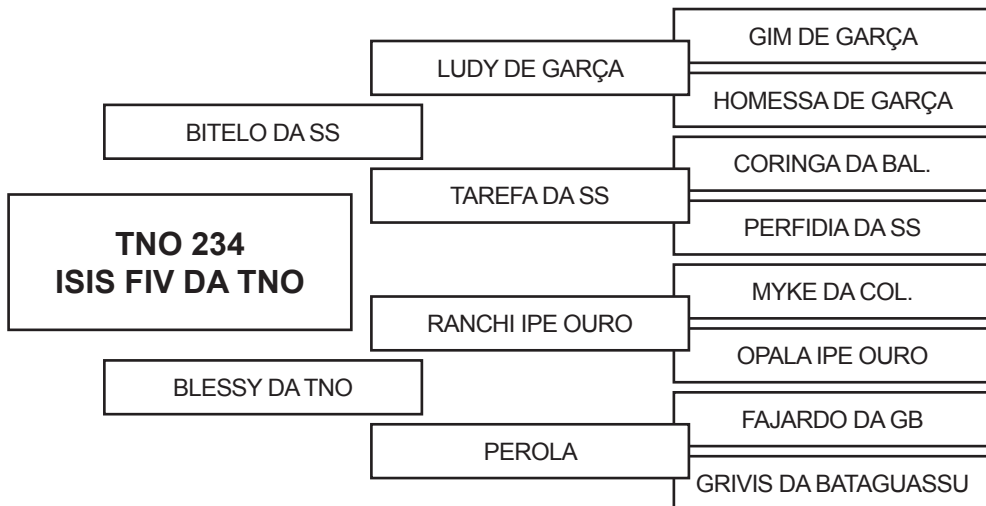

PRENHES POSITIVA – COBERTURA NATURAL EM: 01/12/2013 – TOURO – JADUTY ARROIO

DADOS DAS PRODUÇÕES

DATA DE NASC.	RG	SEXO	PAI
05/09/11	AAT 7944	M	GANDIRY L. VERA

RESULTADO AVALIAÇÃO GENÉTICA DO ANIMAL EMBRAPA-GENEPLUS

FASES CARACTERÍSTICAS	CRIA			RECRIA			REPRODUÇÃO	
	TM120	PD	TMD	PS	GPD	CFS	IPP	PES
DEP	3,91	5,62	5,72	5,25	5,91	0,14	-36,31	0,01
TOP (%)	3,0	6,0	3,0	11,0	20,0	6,0	7,0	49,0

ÍNDICE DE QUALIFICAÇÃO GENÉTICA (IQG) = 1,62 TOP: 6,0% - ELITE

COMPRADOR:

VALOR:

FRANCISCO JOSÉ DE CARVALHO NETO
FAZENDA ARROIO SEXTO

FRANCISCO JOSÉ DE CARVALHO NETO FAZENDA ARROIO SEXTO

LOTE 07

NASC.: 01/10/2003 – 10 ANOS E 5 MESES

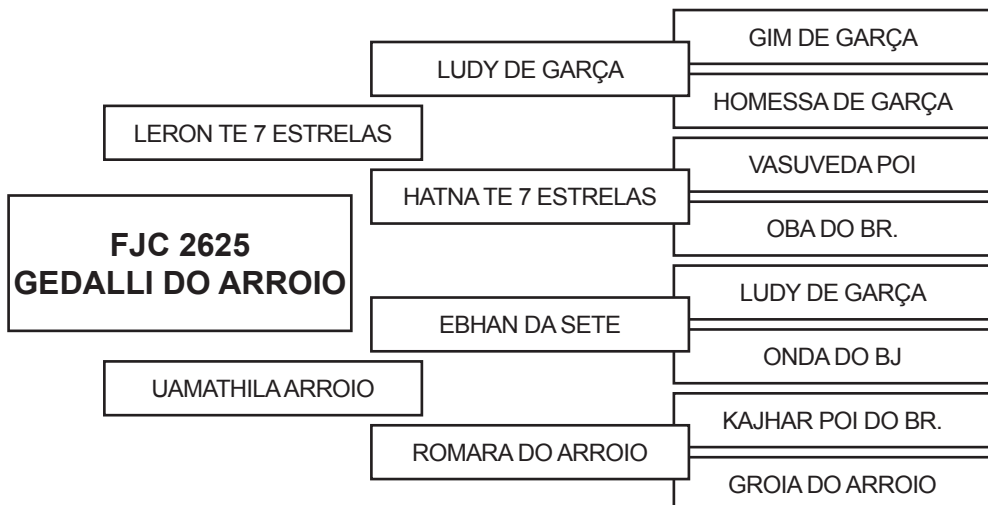

MATRIZ DOADORA DE EMBRIÕES DA FAZENDA ARROIO SEXTO
 PARIDA DE FÊMEA EM: 13/09/13 – FILHO DO TOURO – LIMADHI ARROIO
 COBERTURA NATURAL DE 25/02/14 - TOURO - HANAKADI FIV POI ARROIO

DADOS DAS PRODUÇÕES

DATA DE NASC.	RG	SEXO	PAI	DATA DE NASC.	RG	SEXO	PAI
02/03/08	FJC 3442	M	AMAVHADI ARROIO	24/11/12	RACN 1290 FIV	M	JANA JUR DO ARROIO
18/02/09	FJC 3622	F	AMAVHADI ARROIO	25/11/12	FJC 4549 FIV	F	JANA JUR DO ARROIO
09/10/10	FJC 3972	M	EDHUPATI DO ARROIO	26/11/12	RACN 1296 FIV	F	JANA JUR DO ARROIO
30/09/11	FJC 4185	M	EBANDHI DO ARROIO	26/11/12	RACN 1297 FIV	F	JANA JUR DO ARROIO
24/11/12	FJC 4545 FIV	M	JANA JUR DO ARROIO	26/11/12	RACN 1299 FIV	F	JANA JUR DO ARROIO
24/11/12	FJC 4546 FIV	M	JANA JUR DO ARROIO	13/09/13	FJC 4686	F	LIMADHI ARROIO
24/11/12	FJC 4547 FIV	M	JANA JUR DO ARROIO	04/01/14	RACN 1579 FIV	F	JANA JUR DO ARROIO
24/11/12	FJC 4548 FIV	F	JANA JUR DO ARROIO	06/01/14	FJC 4822 FIV	M	JANA JUR DO ARROIO

RESULTADO AVALIAÇÃO GENÉTICA DO ANIMAL EMBRAPA-GENEPLUS

FASES CARACTERÍSTICAS	CRIA			RECRIA			REPRODUÇÃO	
	TM120	PD	TMD	PS	GPD	CFS	IPP	PES
DEP	1	8	2	-1,00	-10	0	4	0
TOP (%)	64,0	10,0	56,0	84,0	99,0	99,0	91,0	93,0

ÍNDICE DE QUALIFICAÇÃO GENÉTICA (IQGc) = 1,0 TOP: 16,0% - ELITE

COMPRADOR:

VALOR:

FRANCISCO JOSÉ DE CARVALHO NETO FAZENDA ARROIO SEXTO

LOTE 08

NASC.: 09/10/2010 – 3 ANOS E 5 MESES

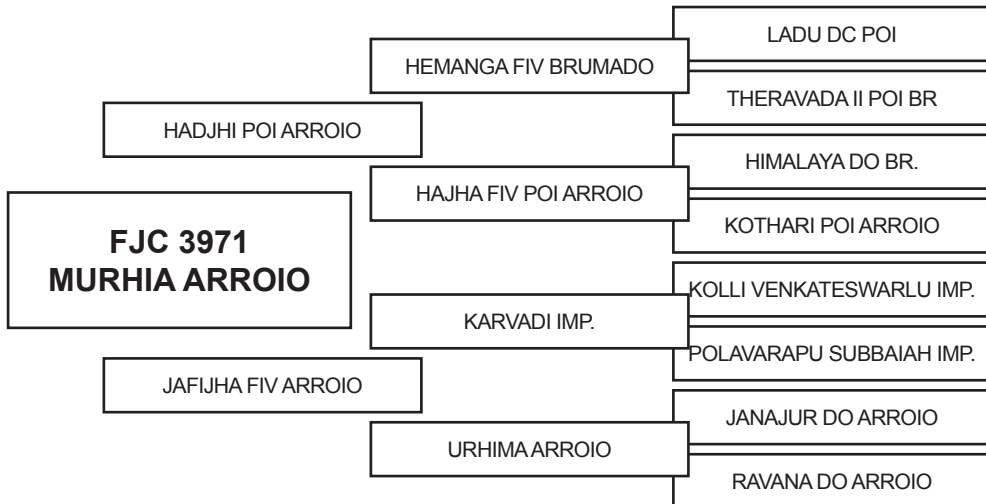

A SUA 1ª CRIA FOI AOS 33,6 MESES.
PRENHEZ POSITIVA - COBERTURA NATURAL DE 01/10/2013 - TOURO - GUNARASI POI BRUMADO

DADOS DAS PRODUÇÕES

DATA DE NASC.	RG	SEXO	PAI
27/07/13	FJC 4603	F	LIMADHI ARROIO

RESULTADO AVALIAÇÃO GENÉTICA DO ANIMAL EMBRAPA-GENEPLUS

FASES CARACTERÍSTICAS	CRIA			RECRIA			REPRODUÇÃO	
	TM120	PD	TMD	PS	GPD	CFS	IPP	PES
DEP	1	2	2	-4,00	-12	0	-4	0
TOP (%)	72,0	64,0	68,0	97,0	99,0	99,0	80,0	98,0

ÍNDICE DE QUALIFICAÇÃO GENÉTICA (IQGc) = 0,00 TOP: 37,0% - SUPERIOR

COMPRADOR:

VALOR:

FRANCISCO JOSÉ DE CARVALHO NETO FAZENDA ARROIO SEXTO

LOTE 09

NASC.: 17/11/2005 – 8 ANOS E 4 MESES

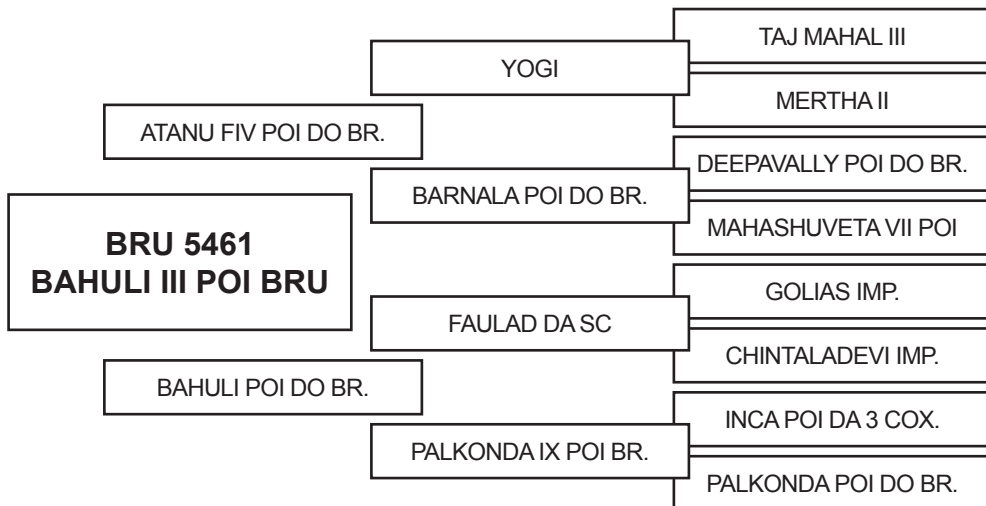

MATRIZ DOADORA DE EMBRIÕES DA FAZENDA ARROIO SEXTO
PRENHEZ POSITIVA – COBERTURA NATURAL DE 01/09/2013 – TOURO – HADJHI POI ARROIO

DADOS DAS PRODUÇÕES

DATA DE NASC.	RG	SEXO	PAI	DATA DE NASC.	RG	SEXO	PAI
02/08/08	BRU 6012	M	HAJUN POI BRUMADO	18/01/10	BRU 6416 FIV	F	AMEDABA
19/10/09	BRU 6333	M	BAORE POI DO BR.	18/01/10	BRU 6417 FIV	F	AMEDABA
01/01/10	BRU 6392 FIV	M	AMEDABA	18/01/10	BRU 6418 FIV	M	AMEDABA
10/01/10	BRU 6398 FIV	M	AMEDABA	02/01/11	FJC 4047	F	HADJHI POI BRUMADO
13/01/10	BRU 6406 FIV	M	AMEDABA	14/03/12	FJC 4307	M	GUNARASI POI BRU
15/01/10	BRU 6409 FIV	M	AMEDABA	27/05/13	FJC 4583	F	HADJHI POI ARROIO
15/01/10	BRU 6410 FIV	F	AMEDABA				

RESULTADO AVALIAÇÃO GENÉTICA DO ANIMAL EMBRAPA-GENEPLUS

FASES CARACTERÍSTICAS	CRIA			RECRIA			REPRODUÇÃO	
	TM120	PD	TMD	PS	GPD	CFS	IPP	PES
DEP	4	6	6	0,00	-2	0	-1	0
TOP (%)	16,0	26,0	14,0	80,0	85,0	59,0	85,0	29,0

ÍNDICE DE QUALIFICAÇÃO GENÉTICA (IQGc) = 2,00 TOP: 6,0% - ELITE

COMPRADOR:

VALOR:

FRANCISCO JOSÉ DE CARVALHO NETO FAZENDA ARROIO SEXTO

LOTE 10

NASC.: 04/08/2006 – 7 ANOS E 7 MESES

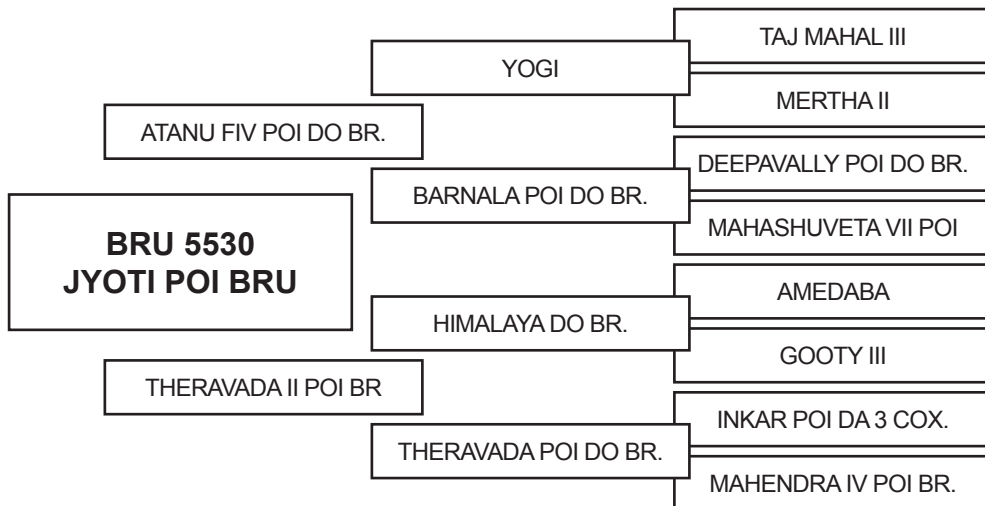

MATRIZ DOADORA DE EMBRIÕES DA FAZENDA ARROIO SEXTO
PRENHEZ POSITIVA – COBERTURA NATURAL DE 15/09/2012 – TOURO – HADJHI POI ARROIO

DADOS DAS PRODUÇÕES

DATA DE NASC.	RG	SEXO	PAI
16/07/09	BRU 6185	F	BAORE POI DO BR.
15/11/10	FJC 4015	F	BAORE POI DO BR.
22/10/11	FJC 4233	F	GANARASI POI BRUMADO
08/11/12	FJC 4511	F	HADJHI POI ARROIO
05/01/14	FJC 4819 FIV	M	AMEDABA
05/01/14	FJC 4821 FIV	F	AMEDABA

RESULTADO AVALIAÇÃO GENÉTICA DO ANIMAL EMBRAPA-GENEPLUS

FASES CARACTERÍSTICAS	CRIA			RECRIA			REPRODUÇÃO	
	TM120	PD	TMD	PS	GPD	CFS	IPP	PES
DEP	1	5	3	3,00	-1	0	-19	0
TOP (%)	59,0	31,0	47,0	58,0	84,0	93,0	51,0	86,0

ÍNDICE DE QUALIFICAÇÃO GENÉTICA (IQGc) = 1,00 TOP: 19,0% - SUPERIOR

COMPRADOR:

VALOR:

FRANCISCO JOSÉ DE CARVALHO NETO FAZENDA ARROIO SEXTO

LOTE 11

NASC.: 11/11/2007 – 6 ANOS E 4 MESES

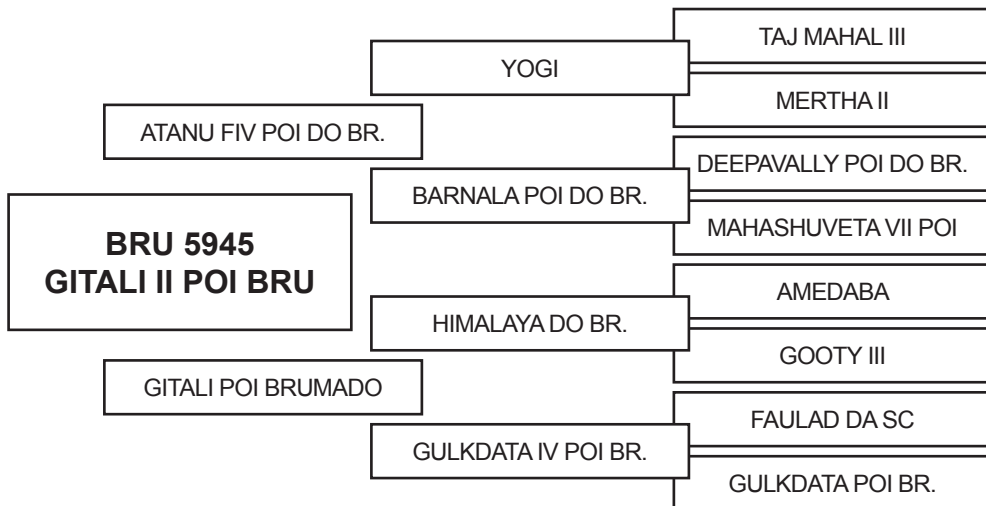

A SUA EFICIÊNCIA REPRODUTIVA É DE 95,3% E O INTERVALO ENTRE PARTOS É DE 383 DIAS E A 1ª CRIA FOI AOS 29,9 MESES.

PRENHEZ POSITIVA – COBERTURA NATURAL DE 01/09/2013 – TOURO – HADJHI POI ARROIO

DADOS DAS PRODUÇÕES

DATA DE NASC.	RG	SEXO	PAI
09/05/10	BRU 6442	M	HAJUM POI BRUMADO
02/06/11	FJC 4062	F	GUNARASI POI BRUMADO
02/06/12	FJC 4318	F	HADJHI POI ARROIO
01/07/13	FJC 4584	M	HADJHI POI ARROIO

RESULTADO AVALIAÇÃO GENÉTICA DO ANIMAL EMBRAPA-GENEPLUS

FASES CARACTERÍSTICAS	CRIA			RECRIA			REPRODUÇÃO	
	TM120	PD	TMD	PS	GPD	CFS	IPP	PES
DEP	3	5	5	1,00	0	0	14	0
TOP (%)	21,0	32,0	16,0	75,0	76,0	79,0	97,0	64,0

ÍNDICE DE QUALIFICAÇÃO GENÉTICA (IQGc) = 1,00 TOP: 8,0% - ELITE

COMPRADOR:

VALOR:

FRANCISCO JOSÉ DE CARVALHO NETO FAZENDA ARROIO SEXTO

LOTE 12

NASC.: 29/10/2004 – 9 ANOS E 5 MESES

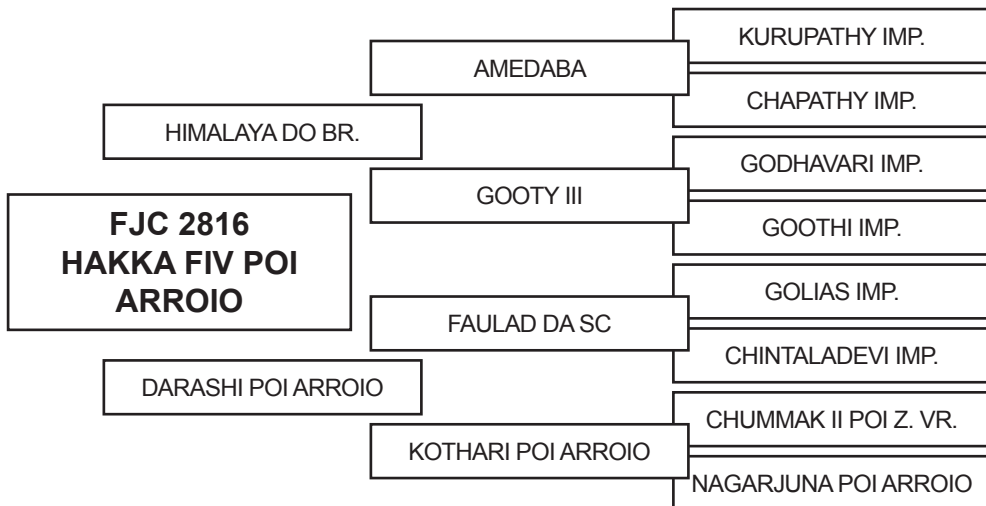

MATRIZ DOADORA DE EMBRIÕES DA FAZENDA ARROIO SEXTO E SUA MÃE TAMBÉM É DOADORA DE EMBRIÕES DA FAZENDA ARROIO SEXTO.

PARIDA DE MACHO EM: 27/09/13 – FILHO DO TOURO – LOMADHI POI ARROIO

PRENHEZ POSITIVA – COBERTURA NATURAL DE 01/09/2013 – TOURO – LOMADHI POI ARROIO

DADOS DAS PRODUÇÕES

DATA DE NASC.	RG	SEXO	PAI	DATA DE NASC.	RG	SEXO	PAI
28/08/07	FJC 3342	M	HEMANGA FIV BRUMADO	05/10/11	UEZE 1213 FIV	M	CHUMMAK
10/09/08	FJC 3532	M	ANY FIV POI NELOPORÃ	06/10/11	FJCN 278 FIV	F	CHUMMAK
28/08/09	FJC 3722	F	JAGHA FIV POI ARROIO	06/10/11	FJCN 279 FIV	M	CHUMMAK
23/09/10	FJC 3954	F	JAGHA FIV POI ARROIO	16/10/11	FJC 4216	M	JAGHA FIV POI ARROIO
29/09/11	FJCN 268 FIV	M	CHUMMAK	10/10/12	FJC 4482	M	JAMUGA POI ARROIO
01/10/11	UEZE 1203 FIV	F	CHUMMAK	27/09/13	FJC 4704	M	LOMADHI POI ARROIO

RESULTADO AVALIAÇÃO GENÉTICA DO ANIMAL EMBRAPA-GENEPLUS

FASES CARACTERÍSTICAS	CRIA			RECRIA			REPRODUÇÃO	
	TM120	PD	TMD	PS	GPD	CFS	IPP	PES
DEP	3	4	4	-5,00	-13	0	-3	0
TOP (%)	33,0	45,0	30,0	98,0	99,0	99,0	82,0	91,0

ÍNDICE DE QUALIFICAÇÃO GENÉTICA (IQGc) = 1,00 TOP: 17,0% - SUPERIOR

COMPRADOR:

VALOR:

FRANCISCO JOSÉ DE CARVALHO NETO FAZENDA ARROIO SEXTO

LOTE 13

NASC.: 30/05/2005 – 8 ANOS E 9 MESES

CHANDALLURO IMP.

**FJC 2938
ITAJA FIV POI
ARROIO**

FAULAD DA SC

GOLIAS IMP.

CHINTALADEVI IMP.

EDIJHA POI ARROIO

CHUMMAK II POI Z. VR

KOTHARI POI ARROIO

NAGARJUNA POI ARROIO

MATRIZ DOADORA DE EMBRIÕES DA FAZENDA ARROIO SEXTO E SUA MÃE TAMBÉM É DOADORA DE EMBRIÕES DA FAZENDA ARROIO SEXTO.
PRENHEZ POSITIVA – COBERTURA NATURAL DE 01/09/2013 – TOURO – CENTAVO POI NELOPORÃ

DADOS DAS PRODUÇÕES

DATA DE NASC.	RG	SEXO	PAI
11/09/07	FJC 3364	F	HEMANGA FIV BRUMADO
19/11/08	FJC 3594	M	GUNARASI POI BRUMADO
18/10/09	FJC 3766	M	GUNARASI POI BRUMADO
11/10/10	FJC 3980	F	JAGHA FIV POI BRUMADO
10/10/11	FJC 4205	M	CENTAVO POI NELOPORÃ
22/09/12	FJC 4439	F	CENTAVO POI NELOPORÃ
18/11/13	FJC 4790 FIV	M	AMEDABA
21/11/13	RACN 1527 FIV	F	AMEDABA

RESULTADO AVALIAÇÃO GENÉTICA DO ANIMAL EMBRAPA-GENEPLUS

FASES CARACTERÍSTICAS	CRIA			RECRIA			REPRODUÇÃO	
	TM120	PD	TMD	PS	GPD	CFS	IPP	PES
DEP	1	0	1	-9,00	-20	0	-9	0
TOP (%)	76,0	85,0	80,0	99,0	99,0	99,0	71,0	90,0

ÍNDICE DE QUALIFICAÇÃO GENÉTICA (IQGc) = 0,00 TOP: 50,0% - SUPERIOR

COMPRADOR:

VALOR:

FRANCISCO JOSÉ DE CARVALHO NETO FAZENDA ARROIO SEXTO

LOTE 14

NASC.: 08/09/2005 – 8 ANOS E 6 MESES

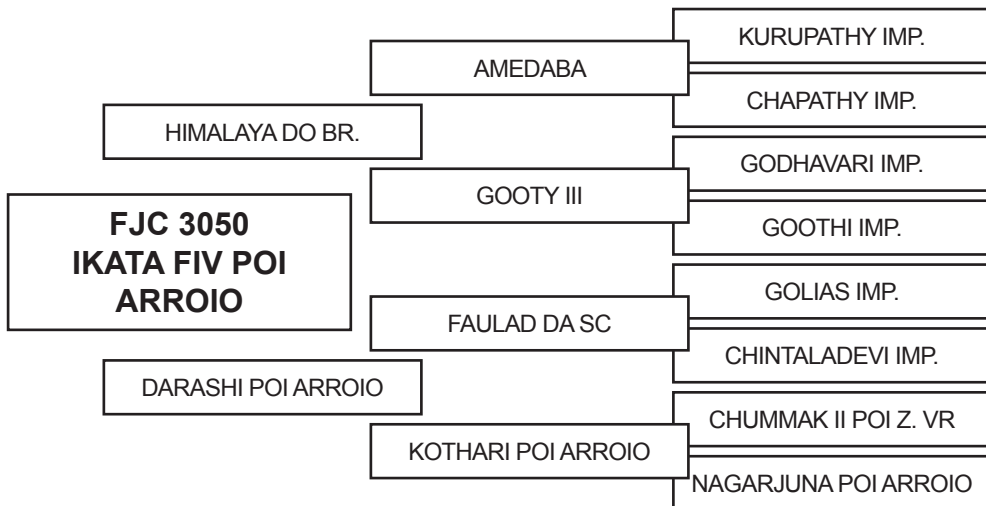

A SUA EFICIÊNCIA REPRODUTIVA É DE 94,7% E O INTERVALO ENTRE PARTOS É DE 385 DIAS E A 1ª CRIA FOI AOS 46,7 MESES.

PARIDA DE FÊMEA EM: 16/10/13 – FILHA DO TOURO – LOMADHI POI ARROIO

PRENHEZ POSITIVA – COBERTURA NATURAL DE 01/09/2013 – TOURO – LOMADHI POI ARROIO

DADOS DAS PRODUÇÕES

DATA DE NASC.	RG	SEXO	PAI
28/07/09	FJC 3673	M	JAGHA FIV POI ARROIO
13/08/10	FJC 3899	M	JAGHA FIV POI ARROIO
10/09/11	FJC 4157	M	JAGHA FIV POI ARROIO
27/09/12	FJC 4445	F	JAMUGA POI ARROIO
16/10/13	FJC 4723	F	LOMADHI POI ARROIO

RESULTADO AVALIAÇÃO GENÉTICA DO ANIMAL EMBRAPA-GENEPLUS

FASES CARACTERÍSTICAS	CRIA			RECRIA			REPRODUÇÃO	
	TM120	PD	TMD	PS	GPD	CFS	IPP	PES
DEP	4	5	6	-4,00	-10	0	12	0
TOP (%)	13,0	32,0	13,0	95,0	99,0	95,0	96,0	70,0

ÍNDICE DE QUALIFICAÇÃO GENÉTICA (IQGc) = 1,00 TOP: 7,0% - ELITE

COMPRADOR:

VALOR:

FRANCISCO JOSÉ DE CARVALHO NETO FAZENDA ARROIO SEXTO

LOTE 15

NASC.: 15/02/2006 – 8 ANOS E 1 MÊS

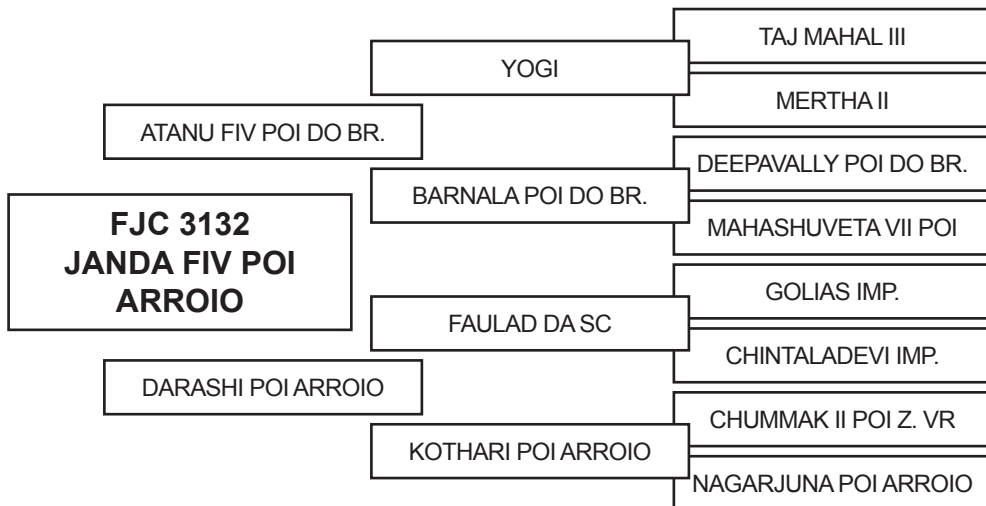

A SUA EFICIÊNCIA REPRODUTIVA É DE 104,2% E O INTERVALO ENTRE PARTOS É DE 350 DIAS E A 1ª CRIA FOI AOS 32,4 MESES.

PARIDA DE MACHO EM: 13/08/13 – FILHO DO TOURO – HADJHI POI ARROIO

PRENHEZ POSITIVA – COBERTURA NATURAL DE 15/11/2013 – TOURO –IMALU FIV POI ARROIO

DADOS DAS PRODUÇÕES

DATA DE NASC.	RG	SEXO	PAI
26/10/08	FJC 3573	F	IMALU FIV POI ARROIO
28/08/09	FJC 3720	F	GUNARASI POI BRUMADO
31/07/10	FJC 3882	F	GUNARASI POI BRUMADO
13/07/11	FJC 4083	F	GUNARASI POI BRUMADO
30/07/12	FJC 4348	F	HADJHI POI ARROIO
13/08/13	FJC 4628	M	HADJHI POI ARROIO

RESULTADO AVALIAÇÃO GENÉTICA DO ANIMAL EMBRAPA-GENEPLUS

FASES CARACTERÍSTICAS	CRIA			RECRIA			REPRODUÇÃO	
	TM120	PD	TMD	PS	GPD	CFS	IPP	PES
DEP	5	7	7	0,00	-3	0	-14	0
TOP (%)	4,0	11,0	4,0	79,0	88,0	74,0	62,0	33,0

ÍNDICE DE QUALIFICAÇÃO GENÉTICA (IQGc) = 2,00 TOP: 2,0% - ELITE

COMPRADOR:

VALOR:

FRANCISCO JOSÉ DE CARVALHO NETO FAZENDA ARROIO SEXTO

LOTE 16

NASC.: 25/11/2009 – 4 ANOS E 4 MESES

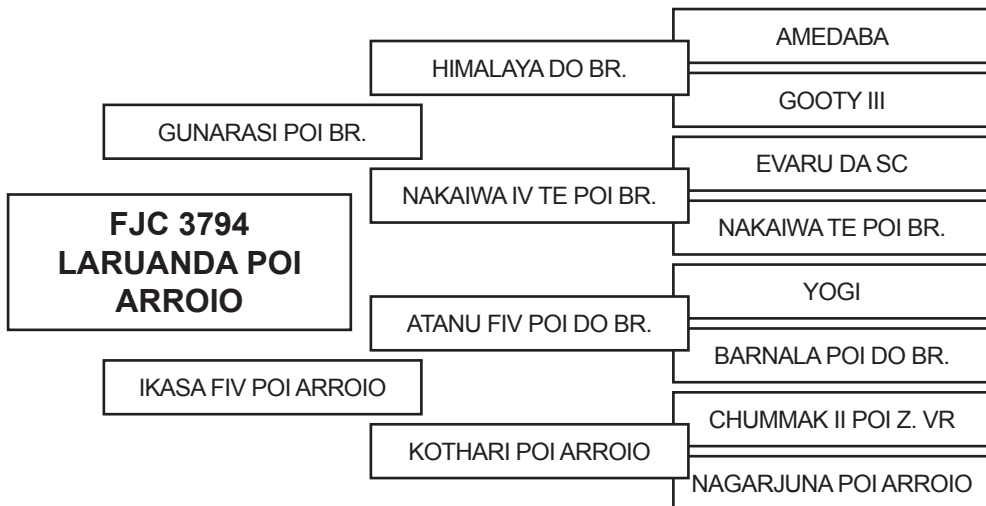

A SUA 1ª CRIA FOI AOS 49,0 MESES.

PARIDA DE MACHO EM: 26/12/13 – FILHO DO TOURO – LOMADHI POI ARROIO

COBERTURA NATURAL DE 25/02/14 - TOURO - HANAKADI FIV POI ARROIO

DADOS DAS PRODUÇÕES

DATA DE NASC.	RG	SEXO	PAI
26/12/13	FJCN 343	M	LOMADHI POI ARROIO

RESULTADO AVALIAÇÃO GENÉTICA DO ANIMAL EMBRAPA-GENEPLUS

FASES CARACTERÍSTICAS	CRIA			RECRIA			REPRODUÇÃO	
	TM120	PD	TMD	PS	GPD	CFS	IPP	PES
DEP	2	4	4	-4,00	-12	0	-1	0
TOP (%)	13,0	11,0	9,0	84,0	96,0	96,0	46,0	94,0

ÍNDICE DE QUALIFICAÇÃO GENÉTICA (IQGc) = 1,00 TOP: 21,0% - SUPERIOR

COMPRADOR:

VALOR:

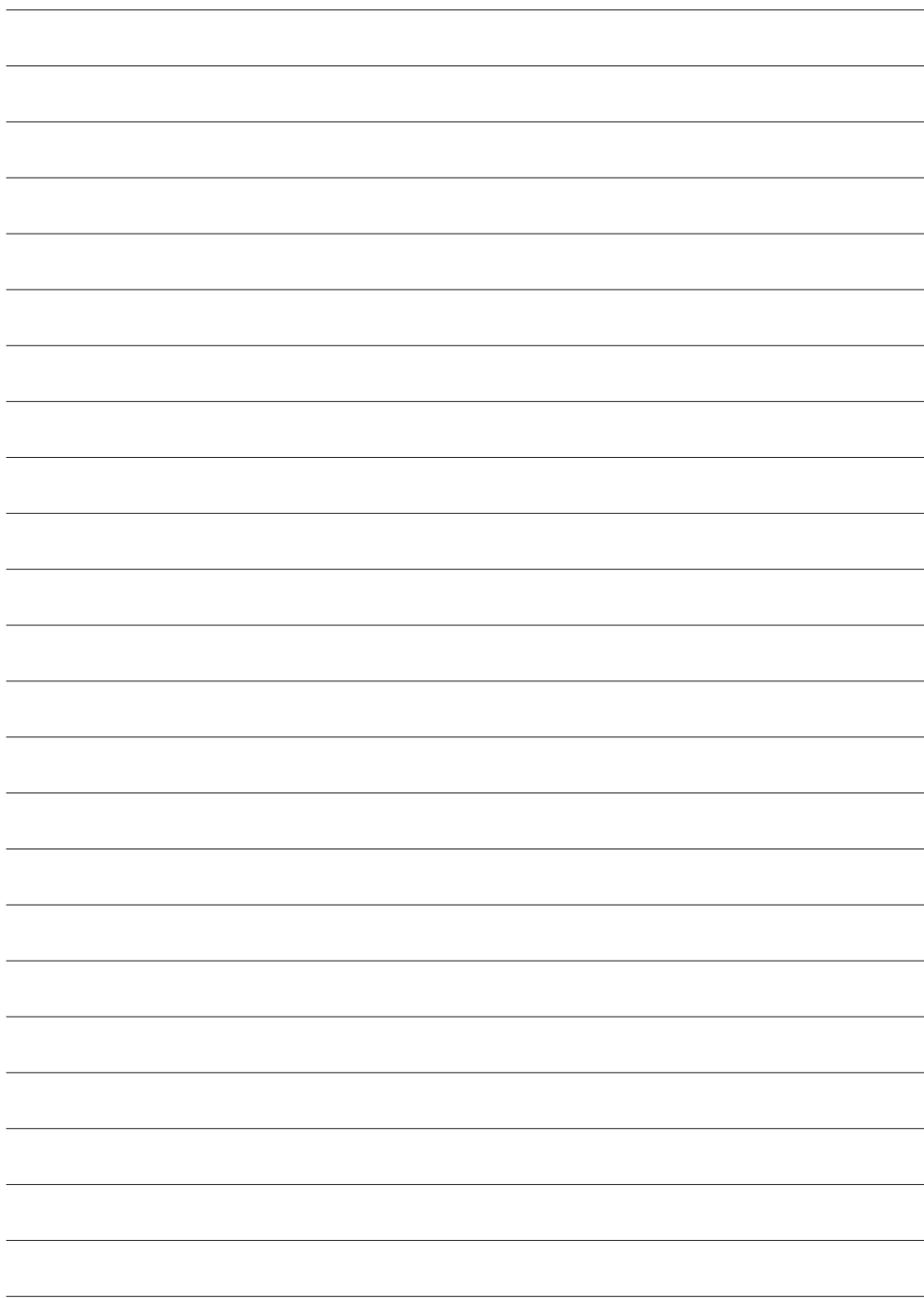

FRANCISCO JOSÉ DE CARVALHO NETO FAZENDA ARROIO SEXTO

LOTE 17A

NASC.: 07/08/2005 – 8 ANOS E 7 MESES

KORAMANDI IMP.

**FJC 2969
IKANY FIV POI
ARROIO**

FAULAD DA SC

GOLIAS IMP.

CHINTALADEVI IMP.

EDIJHA POI ARROIO

CHUMMAK II POI Z. VR

KOTHARI POI ARROIO

NAGARJUNA POI ARROIO

A SUA EFICIÊNCIA REPRODUTIVA É DE 101,9% E O INTERVALO ENTRE PARTOS É DE 358 DIAS E A 1ª CRIA FOI AOS 39,5 MESES.

PARIDA DE FÊMEA EM: 18/10/13 – FILHA DO TOURO – HADJHI POI ARROIO

PRENHEZ POSITIVA – COBERTURA NATURAL DE 15/09/2013 – TOURO – HADJHI POI ARROIO

DADOS DAS PRODUÇÕES

DATA DE NASC.	RG	SEXO	PAI
22/11/08	FJC 3601	F	GUNARASI PO BRUMADO
20/11/09	FJC 3790	F	HEMANGA FIV BRUMADO
14/11/10	FJC 4010	F	HEMANGA FIV BRUMADO
07/11/11	FJC 4246	M	CENTAVO POI NELOPORÃ
26/10/12	FJC 4500	F	HADJHI POI ARROIO
18/10/13	FJC 4726	F	HADJHI POI ARROIO

RESULTADO AVALIAÇÃO GENÉTICA DO ANIMAL EMBRAPA-GENEPLUS

FASES CARACTERÍSTICAS	CRIA			RECRIA			REPRODUÇÃO	
	TM120	PD	TMD	PS	GPD	CFS	IPP	PES
DEP	0	0	0	-6,00	-14	0	-5	0
TOP (%)	82,0	89,0	88,0	99,0	99,0	99,0	78,0	8,0

ÍNDICE DE QUALIFICAÇÃO GENÉTICA (IQGc) = 0,00 TOP: 59,0% - REGULAR

COMPRADOR:

VALOR:

FRANCISCO JOSÉ DE CARVALHO NETO FAZENDA ARROIO SEXTO

LOTE 17B

NASC.: 08/08/2005 – 8 ANOS E 7 MESES

KORAMANDI IMP.

**FJC 2974
ITALA FIV POI
ARROIO**

FAULAD DA SC

GOLIAS IMP.

CHINTALADEVI IMP.

DARASHI POI ARROIO

CHUMMAK II POI Z. VR

KOTHARI POI ARROIO

NAGARJUNA POI ARROIO

MATRIZ DOADORA DE EMBRIÕES DA FAZENDA ARROIO SEXTO E SUA MÃE TAMBÉM É DOADORA DE EMBRIÕES DA FAZENDA ARROIO SEXTO.

PARIDA DE MACHO EM: 24/08/13 – FILHO DO TOURO – HADJHI POI ARROIO

PRENHIZ POSITIVA – COBERTURA NATURAL DE 20/01/2014 – TOURO – IMALU FIV POI ARROIO

DADOS DAS PRODUÇÕES

DATA DE NASC.	RG	SEXO	PAI	DATA DE NASC.	RG	SEXO	PAI
03/07/08	FJC 3454	M	GUNARASI PO BRUMADO	17/01/13	RACN 1324 FIV	F	AMEDABA
08/07/09	FJC 3647	F	HEMANGA FIV BRUMADO	17/01/13	RACN 1325 FIV	F	AMEDABA
19/07/10	FJC 3868	M	HEMANGA FIV BRUMADO	17/01/13	RACN 1326 FIV	M	AMEDABA
15/08/12	FJC 4129	M	CENTAVO POI NELOPORÃ	19/01/13	FJC 4564 FIV	F	AMEDABA
17/08/12	FJC 4380	M	HADJHI POI ARROIO	20/01/13	FJC 4567 FIV	M	AMEDABA
17/01/13	RACN 1322 FIV	M	AMEDABA	24/08/13	FJC 4657	M	HADJHI POI ARROIO
17/01/13	RACN 1323 FIV	F	AMEDABA				

RESULTADO AVALIAÇÃO GENÉTICA DO ANIMAL EMBRAPA-GENEPLUS

FASES	CRIA			RECRIA			REPRODUÇÃO	
CARACTERÍSTICAS	TM120	PD	TMD	PS	GPD	CFS	IPP	PES
DEP	2	2	3	-3,00	-9	0	-20	0
TOP (%)	40,0	64,0	47,0	94,0	98,0	98,0	48,0	53,0

ÍNDICE DE QUALIFICAÇÃO GENÉTICA (IQGc) = 1,00 TOP: 24,0% - SUPERIOR

COMPRADOR:

VALOR:

FRANCISCO JOSÉ DE CARVALHO NETO FAZENDA ARROIO SEXTO

LOTE 18A

NASC.: 17/08/2008 – 5 ANOS E 7 MESES

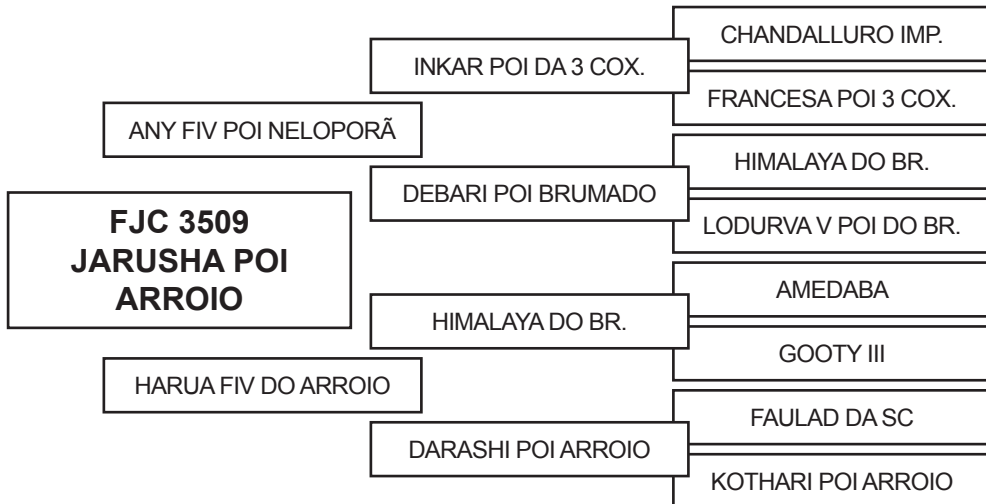

A SUA EFICIÊNCIA REPRODUTIVA É DE 100,4% E O INTERVALO ENTRE PARTOS É DE 364 DIAS E A 1ª CRIA FOI AOS 35,8 MESES.

PARIDA DE MACHO EM: 06/08/13 – FILHO DO TOURO – LIMADHI ARROIO

PRENHEZ POSITIVA – COBERTURA NATURAL DE 15/11/2013 – TOURO – IMALU FIV POI ARROIO

DADOS DAS PRODUÇÕES

DATA DE NASC.	RG	SEXO	PAI
10/08/11	FJC 4120	F	CENTAVO POI NELOPORÃ
01/08/12	FJC 4355	M	CENTAVO POI NELOPORÃ
06/08/13	FJC 4622	M	LIMADHI ARROIO

RESULTADO AVALIAÇÃO GENÉTICA DO ANIMAL EMBRAPA-GENEPLUS

FASES CARACTERÍSTICAS	CRIA			RECRIA			REPRODUÇÃO	
	TM120	PD	TMD	PS	GPD	CFS	IPP	PES
DEP	0	0	0	-11,00	-25	0	-6	-1
TOP (%)	78,0	84,0	82,0	99,0	99,0	99,0	76,0	99,0

ÍNDICE DE QUALIFICAÇÃO GENÉTICA (IQGc) = 0,00 TOP: 56,0% - REGULAR

COMPRADOR:

VALOR:

FRANCISCO JOSÉ DE CARVALHO NETO FAZENDA ARROIO SEXTO

LOTE 18B

NASC.: 28/10/2009 – 4 ANOS E 5 MESES

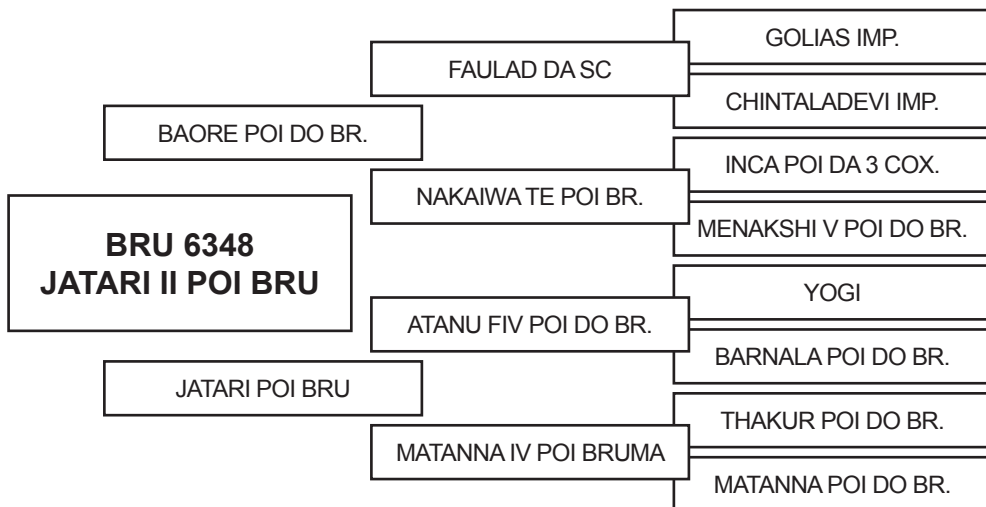

A SUA 1ª CRIA FOI AOS 39,5 MESES.
 PRENHEZ POSITIVA – COBERTURA NATURAL DE 01/10/2013 – TOURO – CENTAVO POI
 NELOPORÃ

DADOS DAS PRODUÇÕES

DATA DE NASC.	RG	SEXO	PAI
14/02/13	FJC 4569	F	LOGADARI POI ARROIO

RESULTADO AVALIAÇÃO GENÉTICA DO ANIMAL EMBRAPA-GENEPLUS

FASES CARACTERÍSTICAS	CRIA			RECRIA			REPRODUÇÃO	
	TM120	PD	TMD	PS	GPD	CFS	IPP	PES
DEP	4	5	6	0,00	-1	0	-16	0
TOP (%)	16,0	28,0	12,0	79,0	83,0	79,0	58,0	44,0

ÍNDICE DE QUALIFICAÇÃO GENÉTICA (IQGc) = 2,00 TOP: 6,0% - ELITE

COMPRADOR:

VALOR:

FRANCISCO JOSÉ DE CARVALHO NETO FAZENDA ARROIO SEXTO

LOTE 19A

NASC.: 11/09/2007 – 6 ANOS E 6 MESES

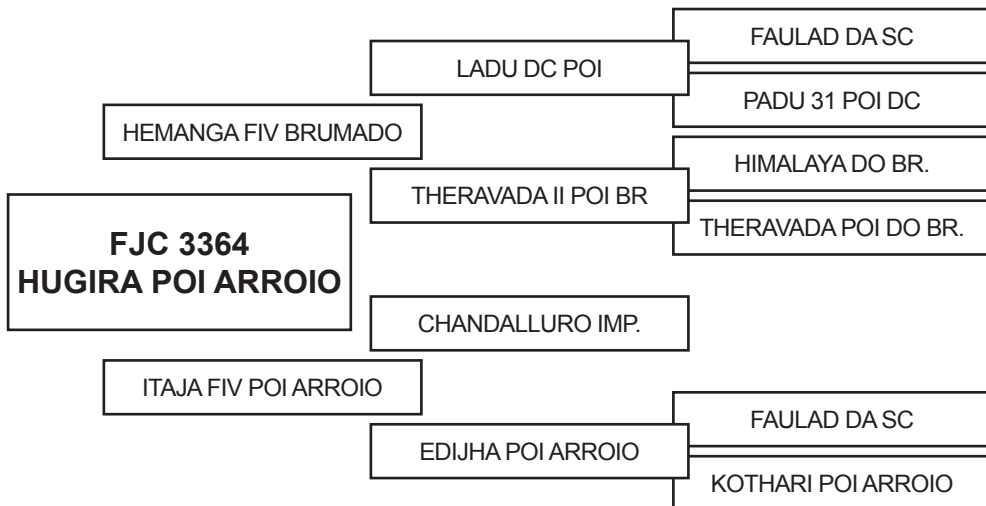

A SUA EFICIÊNCIA REPRODUTIVA É DE 99,4% E O INTERVALO ENTRE PARTOS É DE 367 DIAS E A 1ª CRIA FOI AOS 34,6 MESES.
PRENHEZ POSITIVA – COBERTURA NATURAL DE 07/11/2013 – TOURO –IMALU FIV POI ARROIO

DADOS DAS PRODUÇÕES

DATA DE NASC.	RG	SEXO	PAI
29/07/10	FJC-3880	F	JAGHA FIV POI ARROIO
08/08/11	FJC-4110	M	CENTAVO POI NELOPORÃ
28/08/12	FJC-4400	M	CENTAVO POI NELOPORÃ
04/08/13	FJC-4620	F	CENTAVO POI NELOPORÃ

RESULTADO AVALIAÇÃO GENÉTICA DO ANIMAL EMBRAPA-GENEPLUS

FASES CARACTERÍSTICAS	CRIA			RECRIA			REPRODUÇÃO	
	TM120	PD	TMD	PS	GPD	CFS	IPP	PES
DEP	2	8	3	-5,00	-15	0	-19	0
TOP (%)	53,0	8,0	49,0	98,0	99,0	99,0	52,0	96,0

ÍNDICE DE QUALIFICAÇÃO GENÉTICA (IQGc) = 1,00 TOP: 15,0% - ELITE

COMPRADOR:

VALOR:

FRANCISCO JOSÉ DE CARVALHO NETO FAZENDA ARROIO SEXTO

LOTE 19B

NASC.: 12/11/2009 – 4 ANOS E 4 MESES

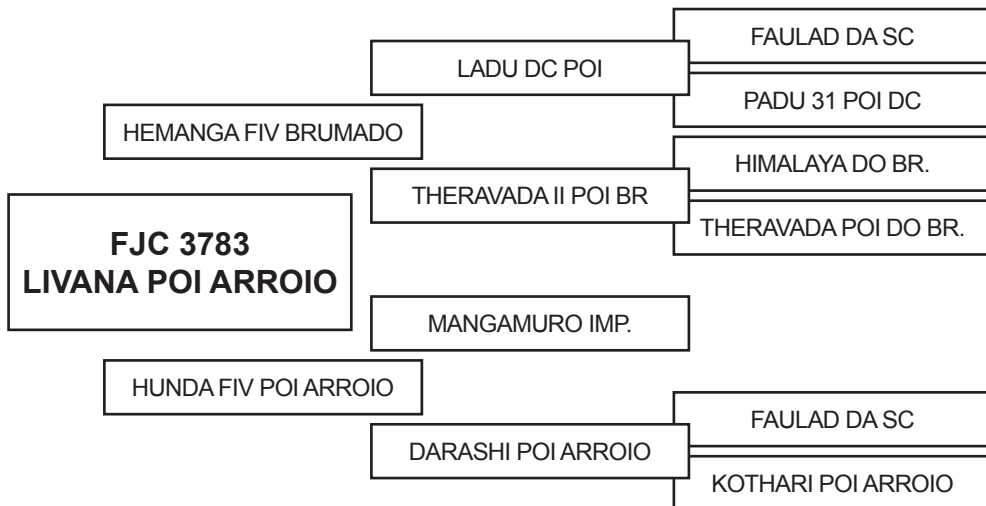

A SUA EFICIÊNCIA REPRODUTIVA É DE 89,7% E O INTERVALO ENTRE PARTOS É DE 407 DIAS E A 1ª CRIA FOI AOS 34,9 MESES.

PARIDA DE FÊMEA EM: 21/11/13 – FILHA DO TOURO – CENTAVO POI NELOPORÃ

DADOS DAS PRODUÇÕES

DATA DE NASC.	RG	SEXO	PAI
10/10/12	FJC 4484	F	CENTAVO POI NELOPORÃ
21/11/13	FJCN 337	F	CENTAVO POI NELOPORÃ

RESULTADO AVALIAÇÃO GENÉTICA DO ANIMAL EMBRAPA-GENEPLUS

FASES CARACTERÍSTICAS	CRIA			RECRIA			REPRODUÇÃO	
	TM120	PD	TMD	PS	GPD	CFS	IPP	PES
DEP	1	7	2	-3,00	-12	0	-11	0
TOP (%)	65,0	14,0	57,0	95,0	99,0	99,0	68,0	80,0

ÍNDICE DE QUALIFICAÇÃO GENÉTICA (IQGc) = 1,00 TOP: 19,0% - SUPERIOR

COMPRADOR:

VALOR:

FRANCISCO JOSÉ DE CARVALHO NETO FAZENDA ARROIO SEXTO

LOTE 20

NASC.: 09/09/2009 – 4 ANOS E 6 MESES

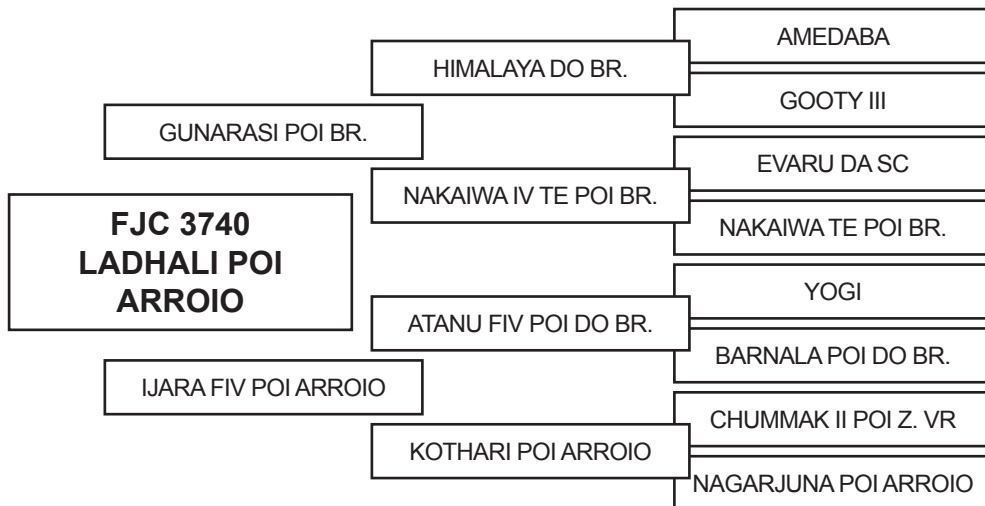

A SUA EFICIÊNCIA REPRODUTIVA É DE 86,9% E O INTERVALO ENTRE PARTOS É DE 420 DIAS E A 1ª CRIA FOI AOS 35,7 MESES.

PRENHEZ POSITIVA – COBERTURA NATURAL DE 15/09/2013 – TOURO – HADJHI POI ARROIO

DADOS DAS PRODUÇÕES

DATA DE NASC.	RG	SEXO	PAI
30/08/12	FJC 4408	M	LOGADARI POI ARROIO
24/10/13	FJC 4733	F	LOMADHI POI ARROIO

RESULTADO AVALIAÇÃO GENÉTICA DO ANIMAL EMBRAPA-GENEPLUS

FASES CARACTERÍSTICAS	CRIA			RECRIA			REPRODUÇÃO	
	TM120	PD	TMD	PS	GPD	CFS	IPP	PES
DEP	2	5	4	-6,00	-16	0	-5	0
TOP (%)	37,0	28,0	28,0	99,0	99,0	99,0	79,0	97,0

ÍNDICE DE QUALIFICAÇÃO GENÉTICA (IQGc) = 1,00 TOP: 17,0% - SUPERIOR

COMPRADOR:

VALOR:

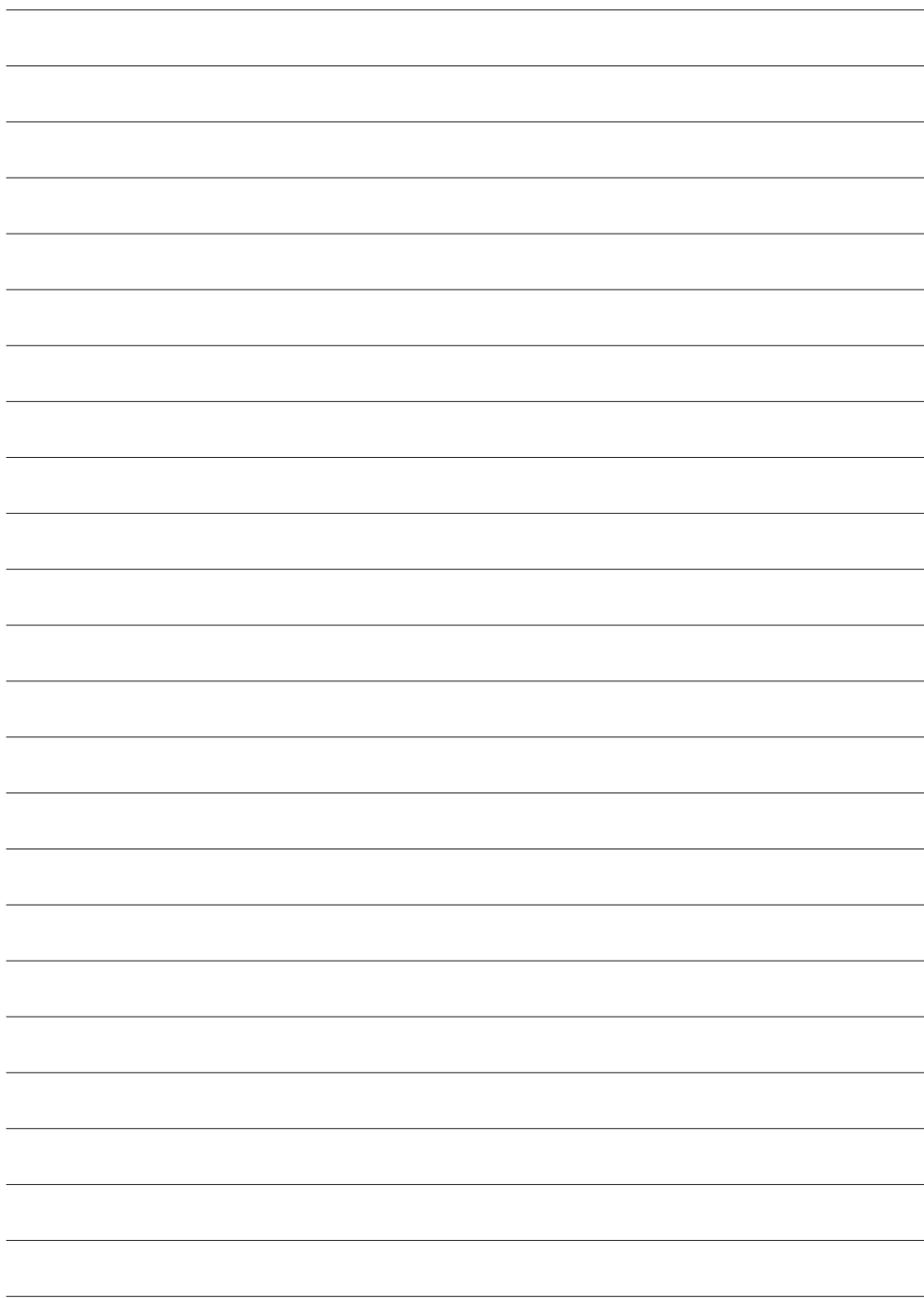

FRANCISCO JOSÉ DE CARVALHO NETO FAZENDA ARROIO SEXTO

LOTE 21A

NASC.: 05/05/2010 – 3 ANOS E 10 MESES

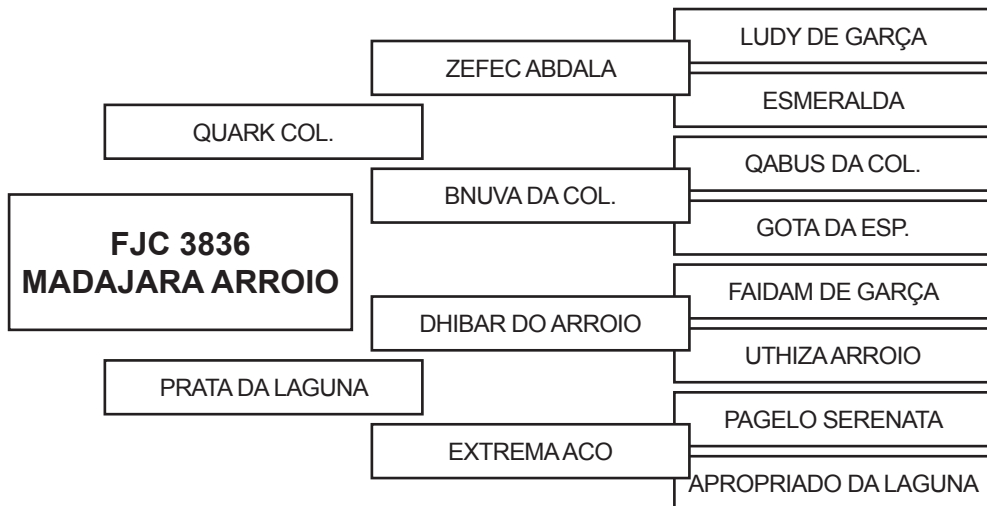

A SUA 1ª CRIA FOI AOS 34,6 MESES.

PRENHEZ POSITIVA – COBERTURA NATURAL DE 03/10/2013 – TOURO – MOGADARI ARROIO

DADOS DAS PRODUÇÕES

DATA DE NASC.	RG	SEXO	PAI
23/03/13	FJCN 323	F	CENTAVO POI NELOPORÁ

RESULTADO AVALIAÇÃO GENÉTICA DO ANIMAL EMBRAPA-GENEPLUS

FASES CARACTERÍSTICAS	CRIA			RECRIA			REPRODUÇÃO	
	TM120	PD	TMD	PS	GPD	CFS	IPP	PES
DEP	6	9	9	8,00	7	0	-40	1
TOP (%)	1,0	4,0	1,0	20,0	44,0	3,0	13,0	4,0

ÍNDICE DE QUALIFICAÇÃO GENÉTICA (IQGc) = 3,00 TOP: 0,5% - ELITE

COMPRADOR:

VALOR:

FRANCISCO JOSÉ DE CARVALHO NETO FAZENDA ARROIO SEXTO

LOTE 21B

NASC.: 12/07/2010 – 3 ANOS E 8 MESES

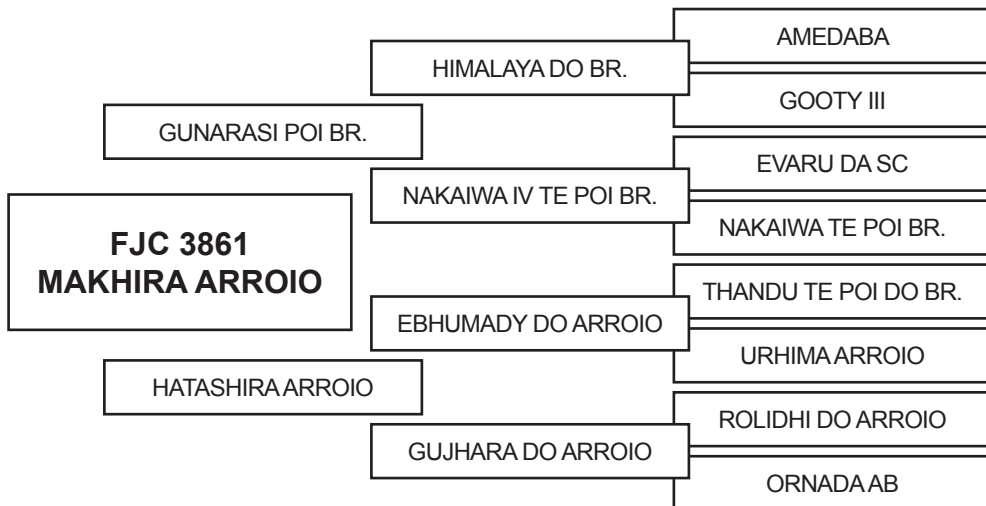

A EFICIÊNCIA REPRODUTIVA DE SUA MÃE É DE 97,9% E O INTERVALO ENTRE PARTOS É DE 373 DIAS E A 1ª CRIA FOI AOS 34,1 MESES.

PRENHEZ POSITIVA – COBERTURA NATURAL DE 01/10/2013 – TOURO – MOGADARI ARROIO

RESULTADO AVALIAÇÃO GENÉTICA DO ANIMAL EMBRAPA-GENEPLUS

FASES CARACTERÍSTICAS	CRIA			RECRIA			REPRODUÇÃO	
	TM120	PD	TMD	PS	GPD	CFS	IPP	PES
DEP	2	6	3	-7,00	-19	0	-12	-1
TOP (%)	50,0	25,0	41,0	99,0	99,0	99,0	66,0	99,0

ÍNDICE DE QUALIFICAÇÃO GENÉTICA (IQGc) = 1,00 TOP: 20,0% - SUPERIOR

COMPRADOR:

VALOR:

FRANCISCO JOSÉ DE CARVALHO NETO FAZENDA ARROIO SEXTO

LOTE 22A

NASC.: 05/11/2008 – 5 ANOS E 4 MESES

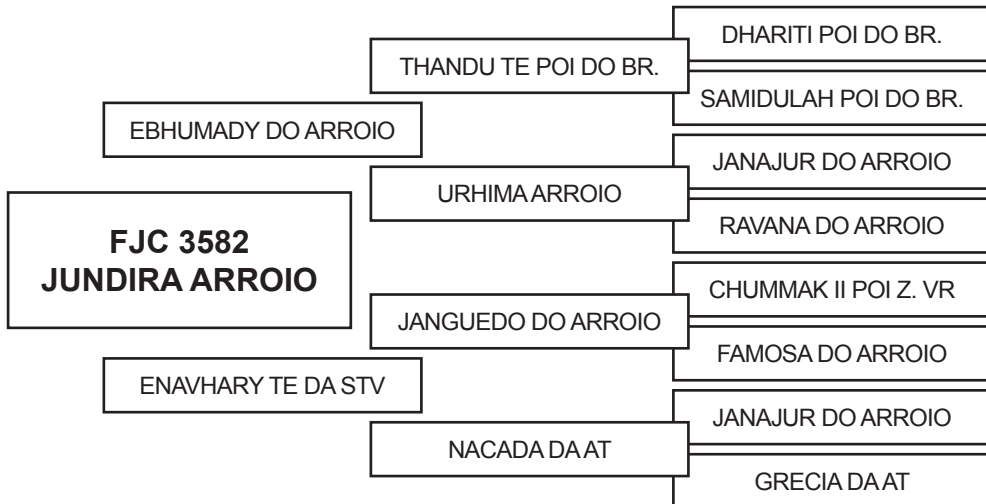

A SUA 1ª CRIA FOI AOS 45,9 MESES.

PRENHEZ POSITIVA – COBERTURA NATURAL DE 01/10/2013 – TOURO – MOGADARI ARROIO

DADOS DAS PRODUÇÕES

DATA DE NASC.	RG	SEXO	PAI
01/09/12	FJC 4410	F	JADAKATY ARROIO

RESULTADO AVALIAÇÃO GENÉTICA DO ANIMAL EMBRAPA-GENEPLUS

FASES CARACTERÍSTICAS	CRIA			RECRIA			REPRODUÇÃO	
	TM120	PD	TMD	PS	GPD	CFS	IPP	PES
DEP	3	6	4	-1,00	-12	0	5	0
TOP (%)	21,0	19,0	25,0	87,0	99,0	92,0	91,0	71,0

ÍNDICE DE QUALIFICAÇÃO GENÉTICA (IQGc) = 2,00 TOP: 7,0% - ELITE

COMPRADOR:

VALOR:

FRANCISCO JOSÉ DE CARVALHO NETO FAZENDA ARROIO SEXTO

LOTE 22B

NASC.: 30/11/2008 – 5 ANOS E 3 MESES

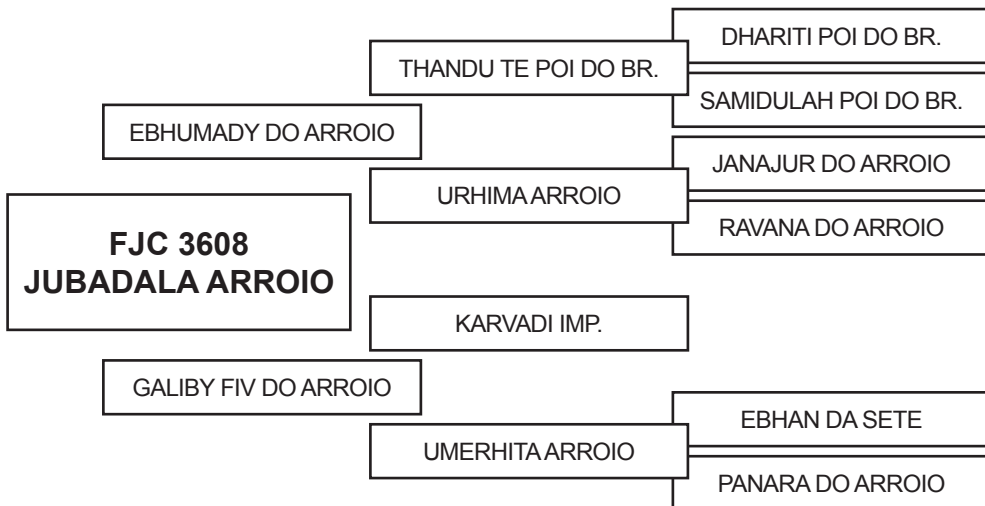

A SUA EFICIÊNCIA REPRODUTIVA É DE 97,9% E O INTERVALO ENTRE PARTOS É DE 373 DIAS E A 1ª CRIA FOI AOS 32,2 MESES.

PRENHEZ POSITIVA – COBERTURA NATURAL DE 01/10/2013 – TOURO – MOGADARI ARROIO

DADOS DAS PRODUÇÕES

DATA DE NASC.	RG	SEXO	PAI
06/08/11	FJC 4109	F	GANDIRY L. VERA
05/09/12	FJC 4416	M	GANDIRY L. VERA
21/08/13	FJCN 329	M	GUVHALDI DO ARROIO

RESULTADO AVALIAÇÃO GENÉTICA DO ANIMAL EMBRAPA-GENEPLUS

FASES CARACTERÍSTICAS	CRIA			RECRIA			REPRODUÇÃO	
	TM120	PD	TMD	PS	GPD	CFS	IPP	PES
DEP	3	7	5	-2,00	-13	0	-10	0
TOP (%)	19,0	14,0	17,0	90,0	99,0	83,0	70,0	68,0

ÍNDICE DE QUALIFICAÇÃO GENÉTICA (IQGc) = 2,00 TOP: 5,0% - ELITE

COMPRADOR:

VALOR:

FRANCISCO JOSÉ DE CARVALHO NETO FAZENDA ARROIO SEXTO

LOTE 23A

NASC.: 02/12/2008 – 5 ANOS E 3 MESES

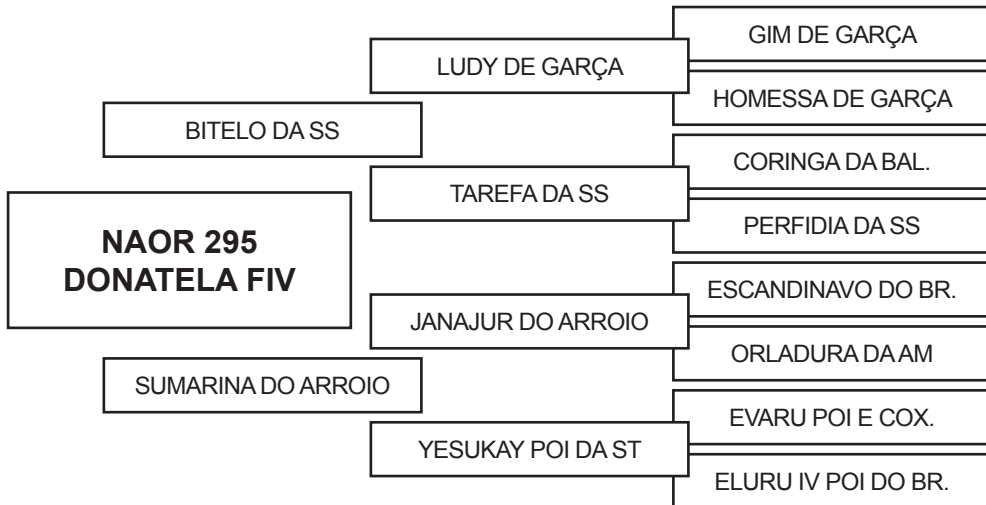

A SUA EFICIÊNCIA REPRODUTIVA É DE 61,80% E O INTERVALO ENTRE PARTOS É DE 591 DIAS E A 1ª CRIA FOI AOS 32,8 MESES.

PRENHEZ POSITIVA – COBERTURA NATURAL DE 01/01/2014 – TOURO – JADERHI FIV ARROIO

DADOS DAS PRODUÇÕES

DATA DE NASC.	RG	SEXO	PAI
26/08/11	FJC 4140	F	EBANDHI DO ARROIO
08/04/13	FJC 4573	F	ALCATRAZ RC DA RIB.

RESULTADO AVALIAÇÃO GENÉTICA DO ANIMAL EMBRAPA-GENEPLUS

FASES CARACTERÍSTICAS	CRIA			RECRIA			REPRODUÇÃO	
	TM120	PD	TMD	PS	GPD	CFS	IPP	PES
DEP	4	5	6	5,00	4	0	-19	0
TOP (%)	8,0	36,0	7,0	38,0	56,0	42,0	51,0	71,0

ÍNDICE DE QUALIFICAÇÃO GENÉTICA (IQGc) = 2,00 TOP: 4,0% - ELITE

COMPRADOR:

VALOR:

FRANCISCO JOSÉ DE CARVALHO NETO FAZENDA ARROIO SEXTO

LOTE 23B

NASC.: 09/02/2009 – 5 ANOS E 1 MÊS

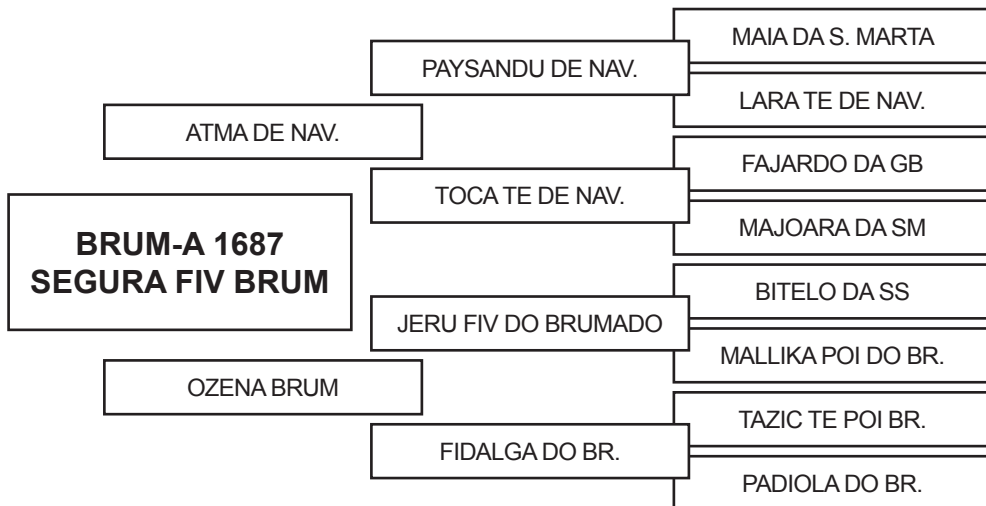

A SUA 1ª CRIA FOI AOS 42,1 MESES.

PRENHEZ POSITIVA – COBERTURA NATURAL DE 10/06/2013 – TOURO – LIMAJHI ARROIO

DADOS DAS PRODUÇÕES

DATA DE NASC.	RG	SEXO	PAI
13/08/12	FJC 4378	F	LIMADHI ARROIO

RESULTADO AVALIAÇÃO GENÉTICA DO ANIMAL EMBRAPA-GENEPLUS

FASES CARACTERÍSTICAS	CRIA			RECREIA			REPRODUÇÃO	
	TM120	PD	TMD	PS	GPD	CFS	IPP	PES
DEP	2	7	3	8,00	12	0	-16	0
TOP (%)	49,0	13,0	47,0	16,0	18,0	50,0	58,0	93,0

ÍNDICE DE QUALIFICAÇÃO GENÉTICA (IQGc) = 1,00 TOP: 11,0% - ELITE

COMPRADOR:

VALOR:

FRANCISCO JOSÉ DE CARVALHO NETO FAZENDA ARROIO SEXTO

LOTE 24

NASC.: 13/08/2007 – 6 ANOS E 7 MESES

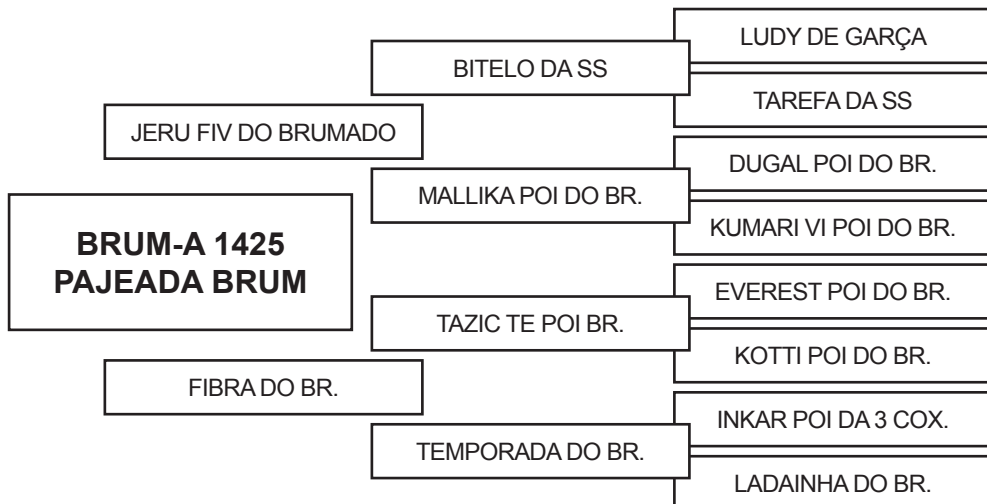

A SUA EFICIÊNCIA REPRODUTIVA É DE 90,3% E O INTERVALO ENTRE PARTOS É DE 404 DIAS E A 1ª CRIA FOI AOS 34, MESES.

PARIDA DE FÊMEA EM: 08/10/13 – FILHA DO TOURO – JATHADU ARROIO

PRENHEZ POSITIVA – COBERTURA NATURAL DE 23/12/2013 – TOURO – DELBAY FIV NELOPORÃ

DADOS DAS PRODUÇÕES

DATA DE NASC.	RG	SEXO	PAI
14/06/10	FJC 3843	M	GANDAK FIV POI BRUM.
24/09/11	FJC 4177	M	IBAMHI DO ARROIO
07/10/12	FJC 4472	F	JATHADU ARROIO
08/10/13	FJC 4715	F	JATHADU ARROIO

RESULTADO AVALIAÇÃO GENÉTICA DO ANIMAL EMBRAPA-GENEPLUS

FASES CARACTERÍSTICAS	CRIA			RECRIA			REPRODUÇÃO	
	TM120	PD	TMD	PS	GPD	CFS	IPP	PES
DEP	2	6	3	0,00	-6	0	-28	0
TOP (%)	42,0	23,0	42,0	81,0	95,0	96,0	32,0	97,0

ÍNDICE DE QUALIFICAÇÃO GENÉTICA (IQGc) = 1,00 TOP: 12,0% - ELITE

COMPRADOR:

VALOR:

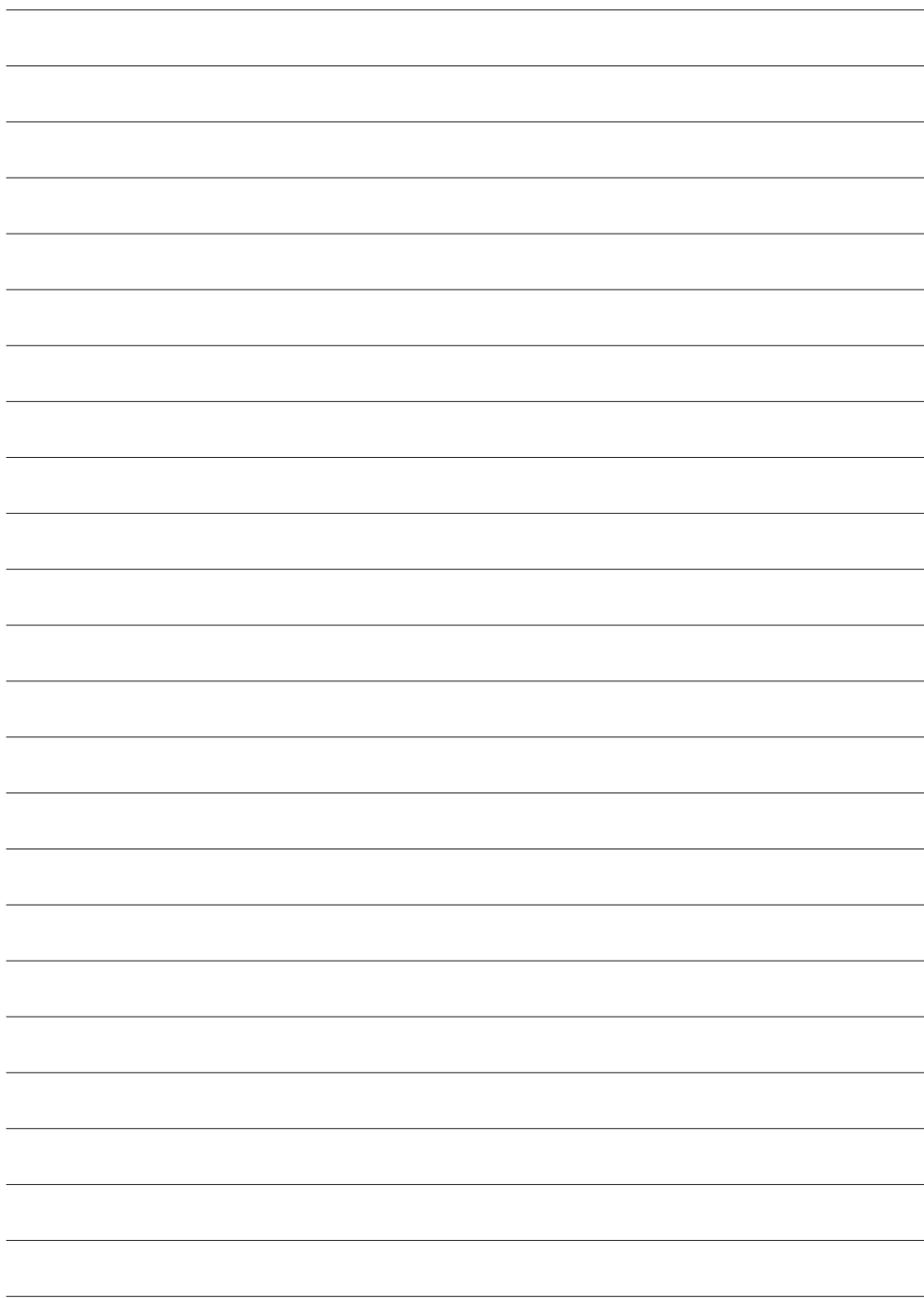

FRANCISCO JOSÉ DE CARVALHO NETO FAZENDA ARROIO SEXTO

LOTE 25A

NASC.: 06/11/2008 – 5 ANOS E 4 MESES

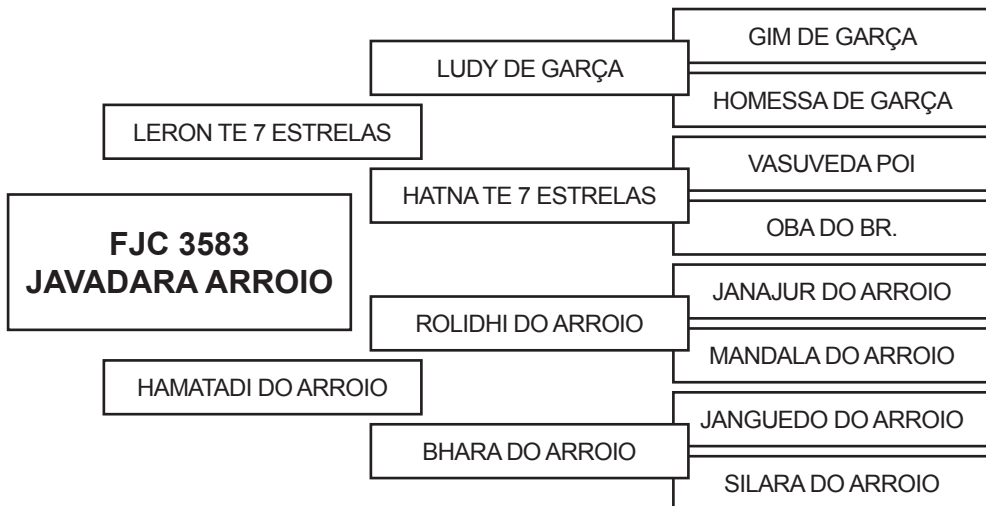

A SUA EFICIÊNCIA REPRODUTIVA É DE 106,1% E O INTERVALO ENTRE PARTOS É DE 344 DIAS E A 1ª CRIA FOI AOS 35,0 MESES.

PARIDA DE FÊMEA EM: 23/08/13 – FILHA DO TOURO – LIMADHI ARROIO

PRENHEZ POSITIVA – COBERTURA NATURAL DE 10/11/2013 – TOURO – JANDHU FIV ARROIO

DADOS DAS PRODUÇÕES

DATA DE NASC.	RG	SEXO	PAI
05/10/11	FJC 4196	F	EBANDHI DO ARROIO
10/09/12	FJC 4428	F	EBANDHI DO ARROIO
23/08/13	FJC 4655	F	LIMADHI ARROIO

RESULTADO AVALIAÇÃO GENÉTICA DO ANIMAL EMBRAPA-GENEPLUS

FASES CARACTERÍSTICAS	CRIA			RECRIA			REPRODUÇÃO	
	TM120	PD	TMD	PS	GPD	CFS	IPP	PES
DEP	2	10	4	1,00	-7	0	-12	0
TOP (%)	50,0	2,0	30,0	74,0	96,0	95,0	67,0	88,0

ÍNDICE DE QUALIFICAÇÃO GENÉTICA (IQGc) = 2,00 TOP: 6,0% - ELITE

COMPRADOR:

VALOR:

FRANCISCO JOSÉ DE CARVALHO NETO FAZENDA ARROIO SEXTO

LOTE 25B

NASC.: 02/11/2009 – 4 ANOS E 4 MESES

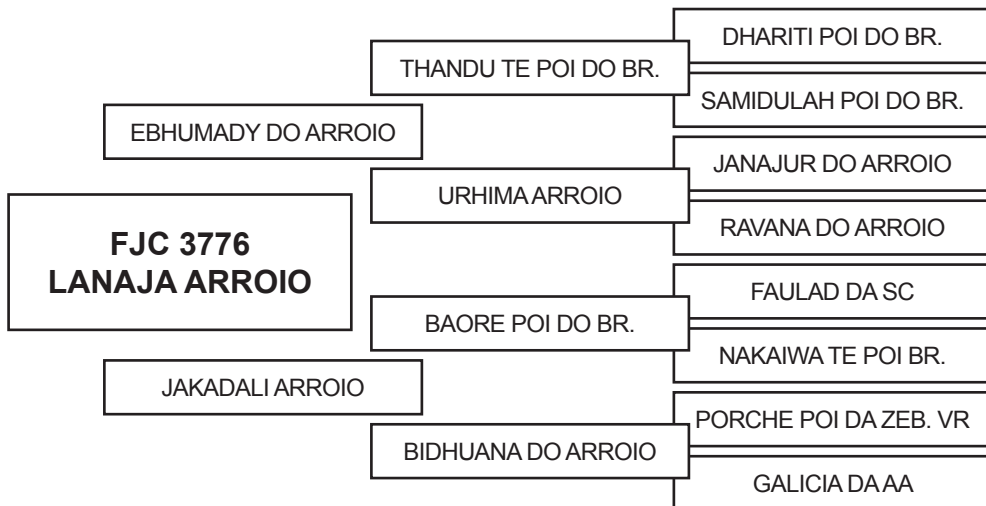

A SUA EFICIÊNCIA REPRODUTIVA É DE 100,0% E O INTERVALO ENTRE PARTOS É DE 365 DIAS E A 1ª CRIA FOI AOS 34,3 MESES.

PARIDA DE FÊMEA EM: 10/09/13 – FILHA DO TOURO – GUVHALDI DO ARROIO

PRENHEZ POSITIVA – COBERTURA NATURAL DE 28/11/2013 – TOURO – JANDHU FIV ARROIO

DADOS DAS PRODUÇÕES

DATA DE NASC.	RG	SEXO	PAI
10/09/12	FJC 4427	M	GANDIRY L. VERA
10/09/13	FJC 4682	F	GUVHALDI DO ARROIO

RESULTADO AVALIAÇÃO GENÉTICA DO ANIMAL EMBRAPA-GENEPLUS

FASES CARACTERÍSTICAS	CRIA			RECRIA			REPRODUÇÃO	
	TM120	PD	TMD	PS	GPD	CFS	IPP	PES
DEP	5	10	7	3,00	-8	0	-9	0
TOP (%)	3,0	3,0	4,0	52,0	97,0	57,0	72,0	32,0

ÍNDICE DE QUALIFICAÇÃO GENÉTICA (IQGc) = 3,00 TOP: 1,0% - ELITE

COMPRADOR:

VALOR:

FRANCISCO JOSÉ DE CARVALHO NETO FAZENDA ARROIO SEXTO

LOTE 26A

NASC.: 21/12/2009 – 4 ANOS E 3 MESES

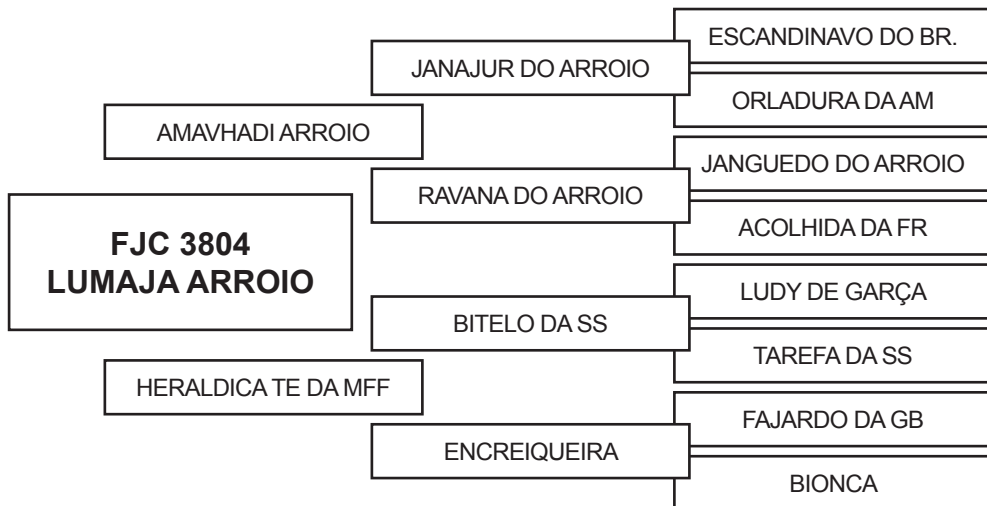

A SUA EFICIÊNCIA REPRODUTIVA É DE 77,5% E O INTERVALO ENTRE PARTOS É DE 471 DIAS E A 1ª CRIA FOI AOS 33,5 MESES.

PARIDA DE MACHO EM: 21/01/14 – FILHO DO TOURO – ALCATRAZ RC DA RIB.

DADOS DAS PRODUÇÕES

DATA DE NASC.	RG	SEXO	PAI
07/10/12	FJC 4473	F	GUVHALDI DO ARROIO
21/01/14	FJCN 346	M	ALCATRAZ RC DA RIB.

RESULTADO AVALIAÇÃO GENÉTICA DO ANIMAL EMBRAPA-GENEPLUS

FASES CARACTERÍSTICAS	CRIA			RECRIA			REPRODUÇÃO	
	TM120	PD	TMD	PS	GPD	CFS	IPP	PES
DEP	3	6	4	2,00	-5	0	-36	0
TOP (%)	33,0	21,0	32,0	67,0	92,0	64,0	18,0	79,0

ÍNDICE DE QUALIFICAÇÃO GENÉTICA (IQGc) = 1,00 TOP: 8,0% - ELITE

COMPRADOR:

VALOR:

FRANCISCO JOSÉ DE CARVALHO NETO FAZENDA ARROIO SEXTO

LOTE 26B

NASC.: 04/11/2008 – 5 ANOS E 4 MESES

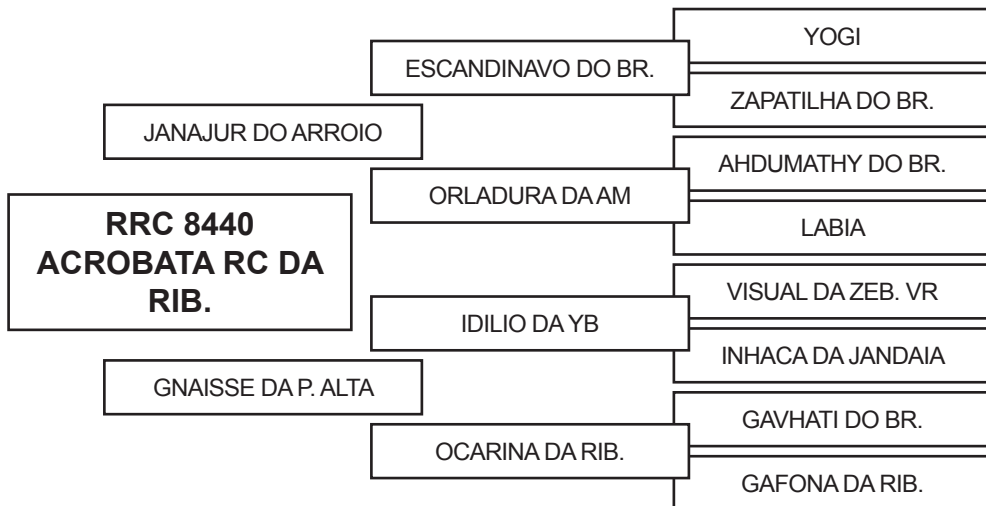

A SUA EFICIÊNCIA REPRODUTIVA É DE 105,8% E O INTERVALO ENTRE PARTOS É DE 345 DIAS E A 1ª CRIA FOI AOS 34,7 MESES.

PARIDA DE MACHO EM: 16/08/13 – FILHO DO TOURO – MAJADY ARROIO

PRENHEZ POSITIVA – COBERTURA NATURAL DE 05/01/2014 – TOURO – DELBAY FIV NELOPORÃ

DADOS DAS PRODUÇÕES

DATA DE NASC.	RG	SEXO	PAI
26/09/11	FJC 4179	M	RAJA DAAT
20/09/12	FJC 4436	F	LODHAR ARROIO
16/08/13	FJC 4634	M	MAJADY ARROIO

RESULTADO AVALIAÇÃO GENÉTICA DO ANIMAL EMBRAPA-GENEPLUS

FASES CARACTERÍSTICAS	CRIA			RECRIA			REPRODUÇÃO	
	TM120	PD	TMD	PS	GPD	CFS	IPP	PES
DEP	1	2	3	-3,00	-8	0	-1	0
TOP (%)	58,0	73,0	50,0	94,0	97,0	73,0	84,0	59,0

ÍNDICE DE QUALIFICAÇÃO GENÉTICA (IQGc) = 1,00 TOP: 24,0% - SUPERIOR

COMPRADOR:

VALOR:

FRANCISCO JOSÉ DE CARVALHO NETO FAZENDA ARROIO SEXTO

LOTE 27A

NASC.: 20/10/2008 – 5 ANOS E 5 MESES

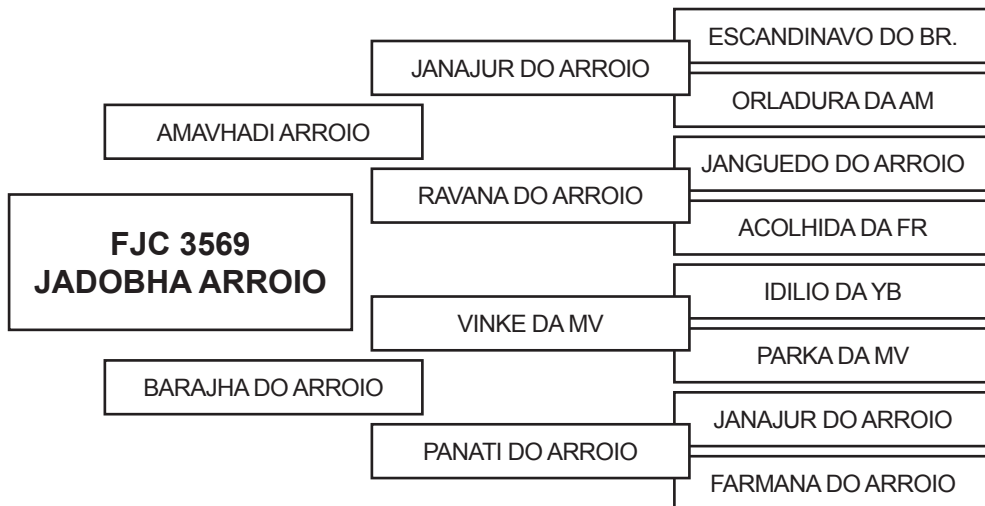

A SUA EFICIÊNCIA REPRODUTIVA É DE 90,2% E O INTERVALO ENTRE PARTOS É DE 405 DIAS E A 1ª CRIA FOI AOS 34,9 MESES.

PARIDA DE MACHO EM: 03/12/13 – FILHO DO TOURO – GUVHALDI DO ARROIO

DADOS DAS PRODUÇÕES

DATA DE NASC.	RG	SEXO	PAI
16/09/11	FJC 4169	F	INAKI FIV DO ARROIO
02/11/12	FJC 4506	M	GUVHALDI DO ARROIO
03/12/13	FJCN 340	M	GUVHALDI DO ARROIO

RESULTADO AVALIAÇÃO GENÉTICA DO ANIMAL EMBRAPA-GENEPLUS

FASES CARACTERÍSTICAS	CRIA			RECRIA			REPRODUÇÃO	
	TM120	PD	TMD	PS	GPD	CFS	IPP	PES
DEP	5	7	7	-1,00	-2	0	-16	0
TOP (%)	6,0	13,0	6,0	84,0	85,0	83,0	57,0	74,0

ÍNDICE DE QUALIFICAÇÃO GENÉTICA (IQGc) = 2,00 TOP: 3,0% - ELITE

COMPRADOR:

VALOR:

FRANCISCO JOSÉ DE CARVALHO NETO FAZENDA ARROIO SEXTO

LOTE 27B

NASC.: 13/11/2008 – 5 ANOS E 4 MESES

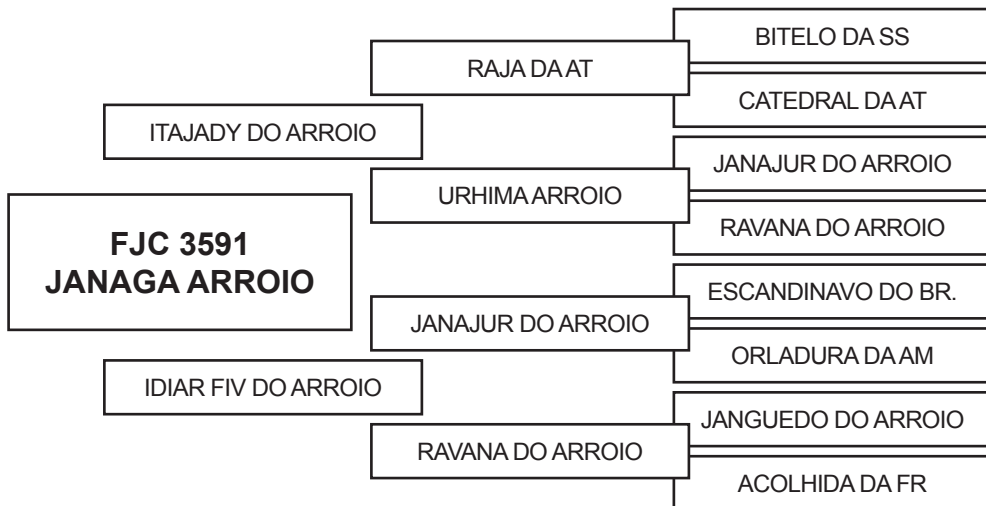

A SUA EFICIÊNCIA REPRODUTIVA É DE 99,5% E O INTERVALO ENTRE PARTOS É DE 367 DIAS E A 1ª CRIA FOI AOS 36,5 MESES.

PARIDA DE MACHO EM: 02/12/13 – FILHO DO TOURO – JATHADU ARROIO

DADOS DAS PRODUÇÕES

DATA DE NASC.	RG	SEXO	PAI
29/11/11	FJC 4268	F	GANDIRY L. VERA
21/10/12	FJC 4494	F	JATHADU ARROIO
02/12/13	FJCN 339	M	JATHADU ARROIO

RESULTADO AVALIAÇÃO GENÉTICA DO ANIMAL EMBRAPA-GENEPLUS

FASES CARACTERÍSTICAS	CRIA			RECRIA			REPRODUÇÃO	
	TM120	PD	TMD	PS	GPD	CFS	IPP	PES
DEP	1	5	3	-3,00	-19	0	-18	-1
TOP (%)	60,0	29,0	54,0	94,0	99,0	98,0	53,0	99,0

ÍNDICE DE QUALIFICAÇÃO GENÉTICA (IQGc) = 1,00 TOP: 19,0% - SUPERIOR

COMPRADOR:

VALOR:

FRANCISCO JOSÉ DE CARVALHO NETO FAZENDA ARROIO SEXTO

LOTE 28A

NASC.: 03/08/2009 – 4 ANOS E 7 MESES

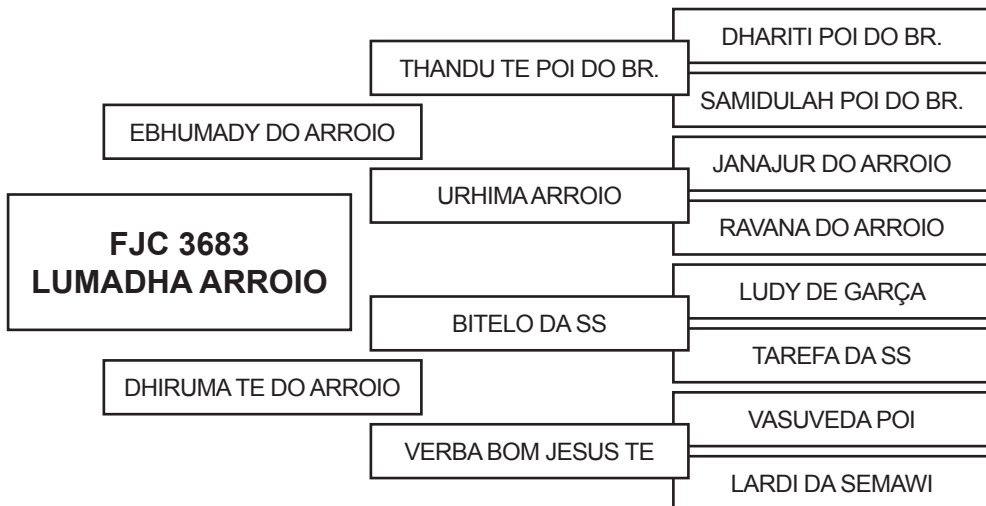

A SUA EFICIÊNCIA REPRODUTIVA É DE 89,0% E O INTERVALO ENTRE PARTOS É DE 410 DIAS E A 1ª CRIA FOI AOS 38,7 MESES.

PARIDA DE FÊMEA EM: 09/12/13 – FILHA DO TOURO – GUVHALDI DO ARROIO

DADOS DAS PRODUÇÕES

DATA DE NASC.	RG	SEXO	PAI
25/10/12	FJC 4497	F	GANDIRY L. VERA
09/12/13	FJCN 341	F	GUVHALDI DO ARROIO

RESULTADO AVALIAÇÃO GENÉTICA DO ANIMAL EMBRAPA-GENEPLUS

FASES CARACTERÍSTICAS	CRIA			RECRIA			REPRODUÇÃO	
	TM120	PD	TMD	PS	GPD	CFS	IPP	PES
DEP	4	8	5	0,00	-12	0	-7	0
TOP (%)	16,0	7,0	19,0	83,0	99,0	87,0	75,0	79,0

ÍNDICE DE QUALIFICAÇÃO GENÉTICA (IQGc) = 2,00 TOP: 4,0% - ELITE

COMPRADOR:

VALOR:

FRANCISCO JOSÉ DE CARVALHO NETO FAZENDA ARROIO SEXTO

LOTE 28B

NASC.: 20/10/2009 – 4 ANOS E 5 MESES

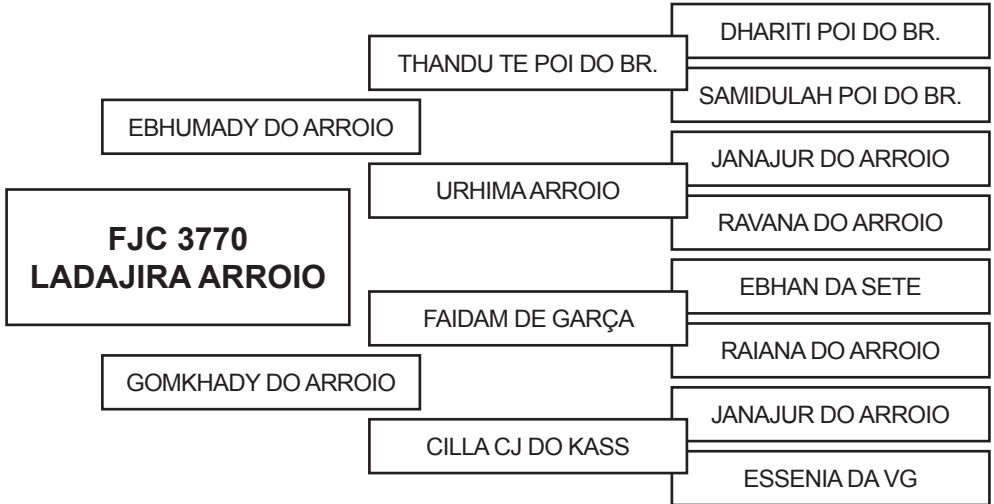

A SUA EFICIÊNCIA REPRODUTIVA É DE 96,1% E O INTERVALO ENTRE PARTOS É DE 380 DIAS E A 1ª CRIA FOI AOS 36,8 MESES.

PARIDA DE FÊMEA EM: 30/11/13 – FILHA DO TOURO – GUVHALDI DO ARROIO

DADOS DAS PRODUÇÕES

DATA DE NASC.	RG	SEXO	PAI
15/11/12	FJC 4515	F	GANDIRY L. VERA
30/11/13	FJCN 338	F	GUVHALDI DO ARROIO

RESULTADO AVALIAÇÃO GENÉTICA DO ANIMAL EMBRAPA-GENEPLUS

FASES CARACTERÍSTICAS	CRIA			RECRIA			REPRODUÇÃO	
	TM120	PD	TMD	PS	GPD	CFS	IPP	PES
DEP	2	5	3	-4,00	-14	0	-5	0
TOP (%)	50,0	36,0	51,0	96,0	99,0	93,0	78,0	82,0

ÍNDICE DE QUALIFICAÇÃO GENÉTICA (IQGc) = 1,00 TOP: 17,0% - SUPERIOR

COMPRADOR:

VALOR:

FRANCISCO JOSÉ DE CARVALHO NETO FAZENDA ARROIO SEXTO

LOTE 29

NASC.: 11/01/2009 – 5 ANOS E 2 MESES

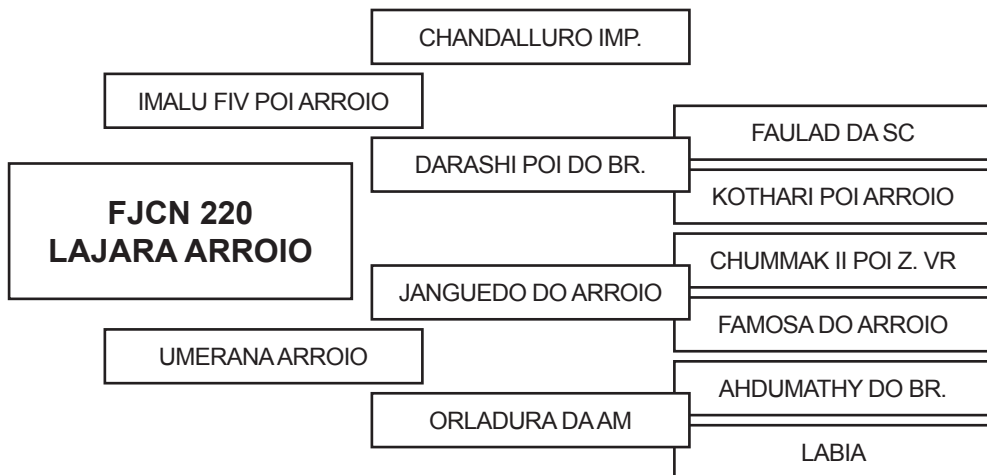

A SUA EFICIÊNCIA REPRODUTIVA É DE 87,8% E O INTERVALO ENTRE PARTOS É DE 416 DIAS E A 1ª CRIA FOI AOS 32,1 MESES.

PARIDA DE FÊMEA EM: 24/12/13 – FILHA DO TOURO – LIMADHI ARROIO

DADOS DAS PRODUÇÕES

DATA DE NASC.	RG	SEXO	PAI
15/09/11	FJC 4167	F	GANDIRY L. VERA
23/11/12	FJC 4518	F	JATHADU ARROIO
24/12/13	FJCN 342	F	LIMADHI ARROIO

RESULTADO AVALIAÇÃO GENÉTICA DO ANIMAL EMBRAPA-GENEPLUS

FASES CARACTERÍSTICAS	CRIA			RECRIA			REPRODUÇÃO	
	TM120	PD	TMD	PS	GPD	CFS	IPP	PES
DEP	2	3	2	-7,00	-16	0	-11	0
TOP (%)	53,0	56,0	56,0	99,0	99,0	99,0	68,0	92,0

ÍNDICE DE QUALIFICAÇÃO GENÉTICA (IQGc) = 1,00 TOP: 27,0% - SUPERIOR

COMPRADOR:

VALOR:

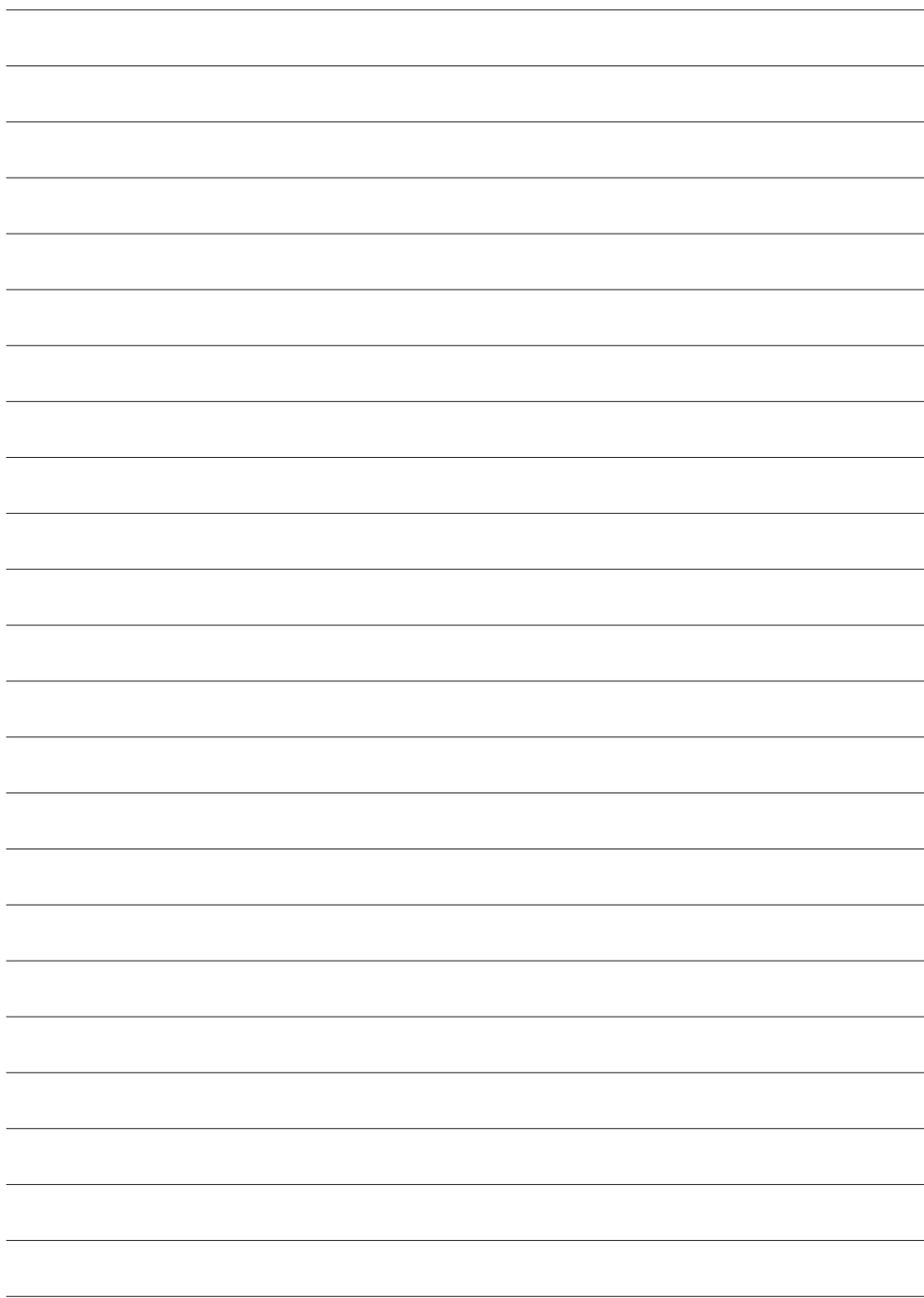

FRANCISCO JOSÉ DE CARVALHO NETO FAZENDA ARROIO SEXTO

LOTE 30A

NASC.: 03/06/2005 – 8 ANOS E 9 MESES

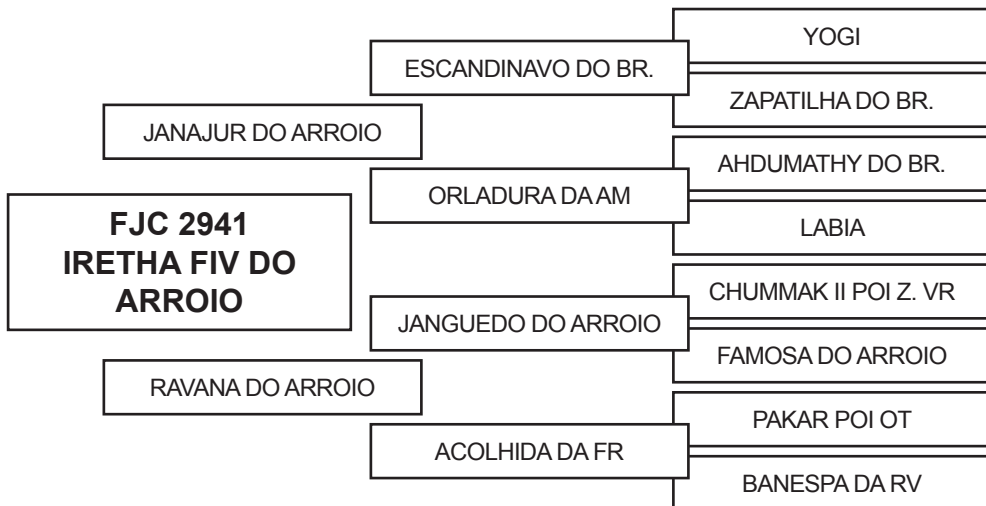

A SUA EFICIÊNCIA REPRODUTIVA É DE 90,0% E O INTERVALO ENTRE PARTOS É DE 406 DIAS E A 1ª CRIA FOI AOS 50,8 MESES.

PRENHEZ POSITIVA – COBERTURA NATURAL DE 15/09/2012 – TOURO – MAJADY ARROIO

DADOS DAS PRODUÇÕES

DATA DE NASC.	RG	SEXO	PAI
27/08/09	FJC 3717	F	GUNARASI PO BRUMADO
09/10/10	FJC 3975	M	RAJA DAAT
12/02/12	FJC 4302	F	RAJA DAAT
26/12/12	FJC 4556	M	LODHAR ARROIO

RESULTADO AVALIAÇÃO GENÉTICA DO ANIMAL EMBRAPA-GENEPLUS

FASES CARACTERÍSTICAS	CRIA			RECRIA			REPRODUÇÃO	
	TM120	PD	TMD	PS	GPD	CFS	IPP	PES
DEP	1	3	3	-3,00	-9	0	11	0
TOP (%)	58,0	60,0	54,0	93,0	98,0	88,0	95,0	71,0

ÍNDICE DE QUALIFICAÇÃO GENÉTICA (IQGc) = 1,00 TOP: 24,0% - SUPERIOR

COMPRADOR:

VALOR:

FRANCISCO JOSÉ DE CARVALHO NETO FAZENDA ARROIO SEXTO

LOTE 30B

NASC.: 08/03/2006 – 8 ANOS

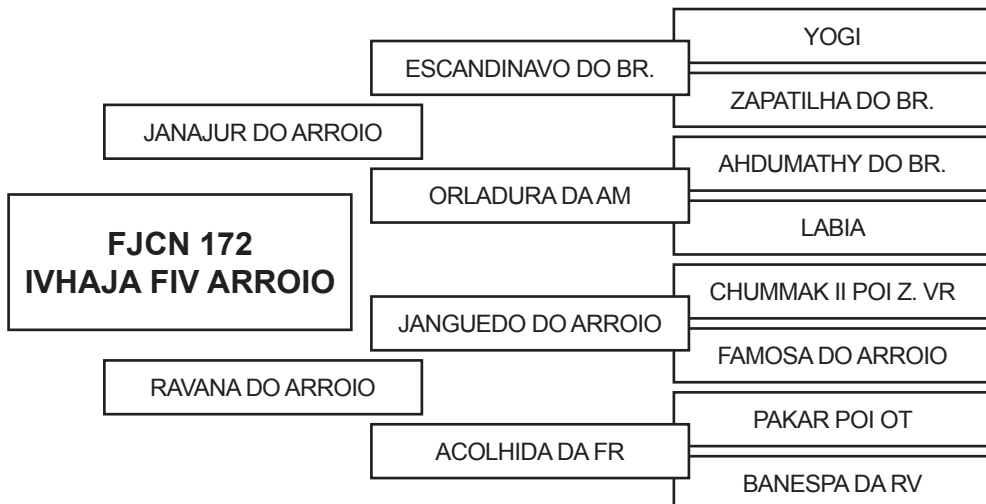

A SUA EFICIÊNCIA REPRODUTIVA É DE 87,7% E O INTERVALO ENTRE PARTOS É DE 416 DIAS E A 1ª CRIA FOI AOS 40,0 MESES.

PARIDA DE MACHO EM: 28/01/14 – FILHO DO TOURO – MAJADI ARROIO

DADOS DAS PRODUÇÕES

DATA DE NASC.	RG	SEXO	PAI
08/07/09	FJC 3643	F	RAJA DA AT
08/10/10	FJC 3968	M	RAJA DA AT
31/12/11	FJC 4291	F	RAJA DA AT
26/12/12	FJC 4557	F	LODHAR ARROIO
28/01/14	FJCN 347	M	MAJADI ARROIO

RESULTADO AVALIAÇÃO GENÉTICA DO ANIMAL EMBRAPA-GENEPLUS

FASES CARACTERÍSTICAS	CRIA			RECRIA			REPRODUÇÃO	
	TM120	PD	TMD	PS	GPD	CFS	IPP	PES
DEP	2	3	3	-3,00	-11	0	-11	0
TOP (%)	54,0	56,0	48,0	94,0	99,0	87,0	68,0	70,0

ÍNDICE DE QUALIFICAÇÃO GENÉTICA (IQGc) = 1,00 TOP: 22,0% - SUPERIOR

COMPRADOR:

VALOR:

FRANCISCO JOSÉ DE CARVALHO NETO FAZENDA ARROIO SEXTO

LOTE 31

NASC.: 26/08/2011 – 2 ANOS E 7 MESES

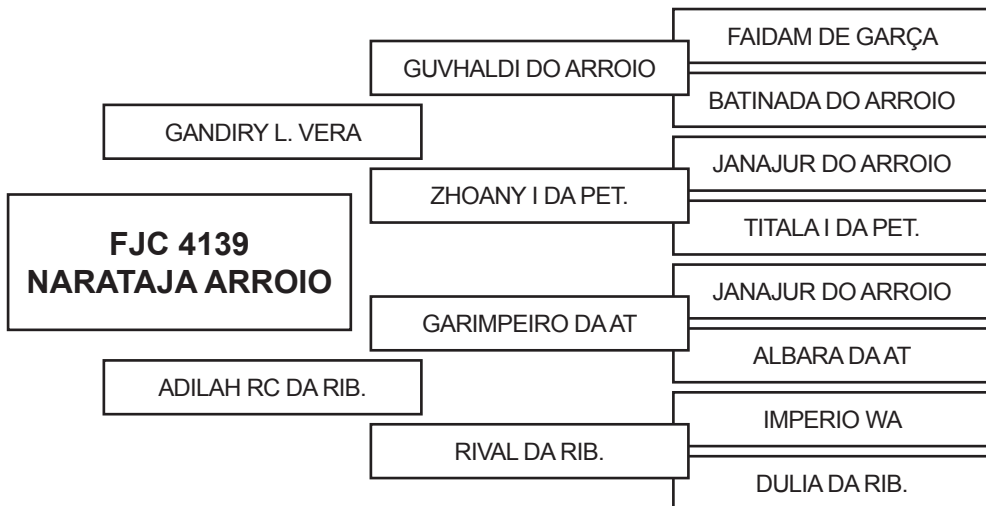

A EFICIÊNCIA REPRODUTIVA DE SUA MÃE É DE 61,0% E O INTERVALO ENTRE PARTOS É DE 598 DIAS E A 1ª CRIA FOI AOS 33,5 MESES.
 PREENHEZ POSITIVA – COBERTURA NATURAL DE 01/10/2013 – TOURO – CONIAK FIV SAT. VIT.
 ESTÁ COM REGISTRO DEFINITIVO.

RESULTADO AVALIAÇÃO GENÉTICA DO ANIMAL EMBRAPA-GENEPLUS

FASES CARACTERÍSTICAS	CRIA			RECRIA			REPRODUÇÃO	
	TM120	PD	TMD	PS	GPD	CFS	IPP	PES
DEP	5	8	8	1,00	-2	0	-21	0
TOP (%)	4,0	9,0	3,0	73,0	86,0	44,0	47,0	29,0

ÍNDICE DE QUALIFICAÇÃO GENÉTICA (IQGc) = 2,00 TOP: 2,0% - ELITE

COMPRADOR:

VALOR:

FRANCISCO JOSÉ DE CARVALHO NETO FAZENDA ARROIO SEXTO

LOTE 32

NASC.: 13/10/2011 – 2 ANOS E 5 MESES

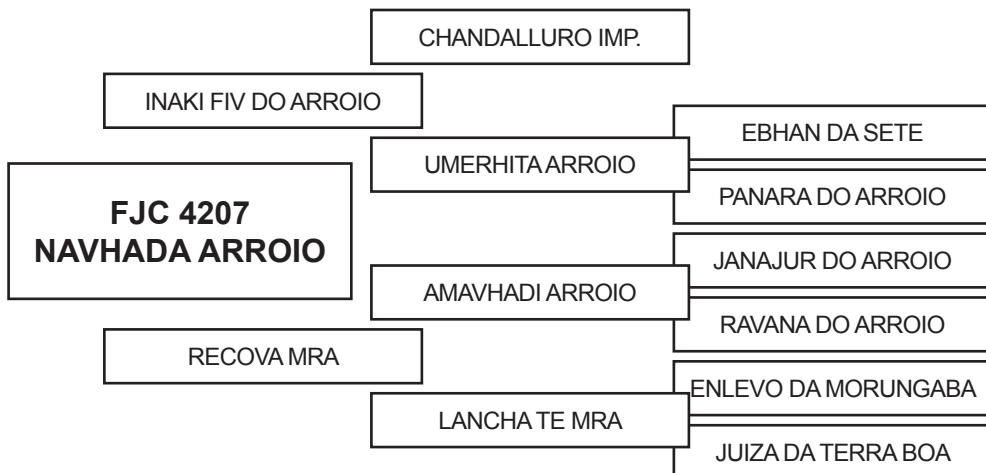

A SUA EFICIÊNCIA REPRODUTIVA É DE 63,0% E O INTERVALO ENTRE PARTOS É DE 576 DIAS E A 1ª CRIA FOI AOS 34,0 MESES.

PRENHEZ POSITIVA – COBERTURA NATURAL DE 01/10/2013 – TOURO – MADAMANDI ARROIO ESTÁ COM REGISTRO DEFINITIVO.

RESULTADO AVALIAÇÃO GENÉTICA DO ANIMAL EMBRAPA-GENEPLUS

FASES CARACTERÍSTICAS	CRIA			RECRIA			REPRODUÇÃO	
	TM120	PD	TMD	PS	GPD	CFS	IPP	PES
DEP	2	4	3	-1,00	-7	0	-15	0
TOP (%)	51,0	48,0	47,0	84,0	96,0	85,0	60,0	80,0

ÍNDICE DE QUALIFICAÇÃO GENÉTICA (IQGc) = 1,00 TOP: 19,0% - SUPERIOR

COMPRADOR:

VALOR:

FRANCISCO JOSÉ DE CARVALHO NETO FAZENDA ARROIO SEXTO

LOTE 33

NASC.: 14/10/2011 – 2 ANOS E 5 MESES

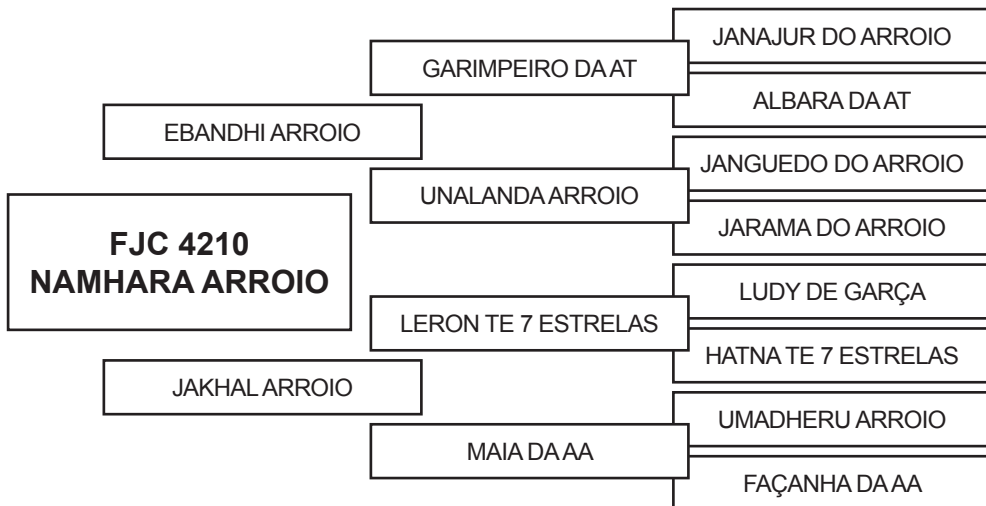

A EFICIÊNCIA REPRODUTIVA DE SUA MÃE É DE 97,1% E O INTERVALO ENTRE PARTOS É DE 376 DIAS E A 1ª CRIA FOI AOS 36,8 MESES.

PRENHEZ POSITIVA – COBERTURA NATURAL DE 01/10/2013 – TOURO – MADAMANDI ARROIO ESTÁ COM REGISTRO DEFINITIVO.

RESULTADO AVALIAÇÃO GENÉTICA DO ANIMAL EMBRAPA-GENEPLUS

FASES	CRIA			RECRIA			REPRODUÇÃO	
CARACTERÍSTICAS	TM120	PD	TMD	PS	GPD	CFS	IPP	PES
DEP	5	9	7	7,00	5	0	-17	0
TOP (%)	6,0	5,0	4,0	24,0	51,0	56,0	57,0	21,0

ÍNDICE DE QUALIFICAÇÃO GENÉTICA (IQGc) = 2,00 TOP: 2,0% - ELITE

COMPRADOR:

VALOR:

FRANCISCO JOSÉ DE CARVALHO NETO FAZENDA ARROIO SEXTO

LOTE 34

NASC.: 02/01/2012 – 2 ANOS E 2 MESES

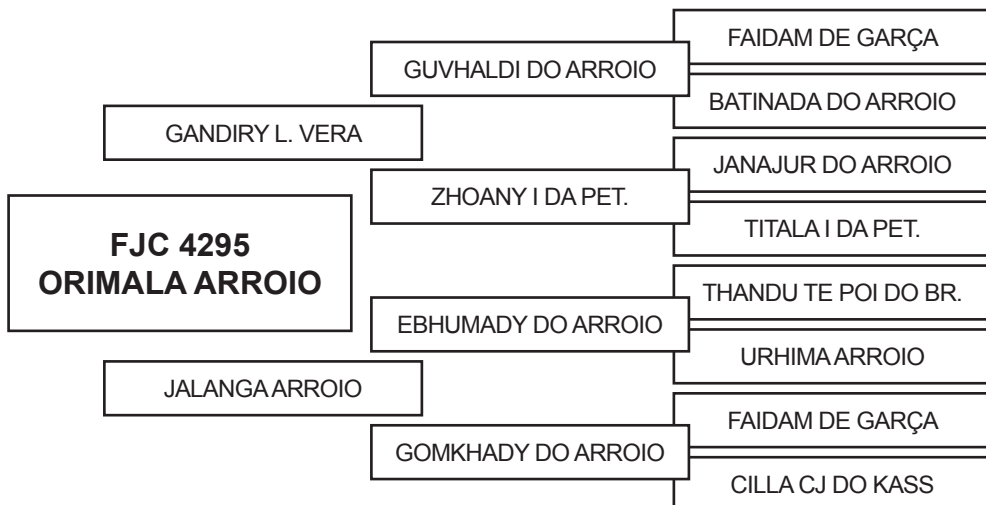

A EFICIÊNCIA REPRODUTIVA DE SUA MÃE É DE 56,6% E O INTERVALO ENTRE PARTOS É DE 645 DIAS E A 1ª CRIA FOI AOS 41,7 MESES.

PRENHEZ POSITIVA – COBERTURA NATURAL DE 01/10/2013 – TOURO – CONIAK FIV SAT. VIT. ESTÁ COM REGISTRO DEFINITIVO.

RESULTADO AVALIAÇÃO GENÉTICA DO ANIMAL EMBRAPA-GENEPLUS

FASES CARACTERÍSTICAS	CRIA			RECRIA			REPRODUÇÃO	
	TM120	PD	TMD	PS	GPD	CFS	IPP	PES
DEP	4	7	6	0,00	-10	0	-18	0
TOP (%)	8,0	15,0	9,0	82,0	99,0	95,0	53,0	89,0

ÍNDICE DE QUALIFICAÇÃO GENÉTICA (IQGc) = 2,00 TOP: 4,0% - ELITE

COMPRADOR:

VALOR:

FRANCISCO JOSÉ DE CARVALHO NETO FAZENDA ARROIO SEXTO

LOTE 35A

NASC.: 10/08/2011 – 2 ANOS E 7 MESES

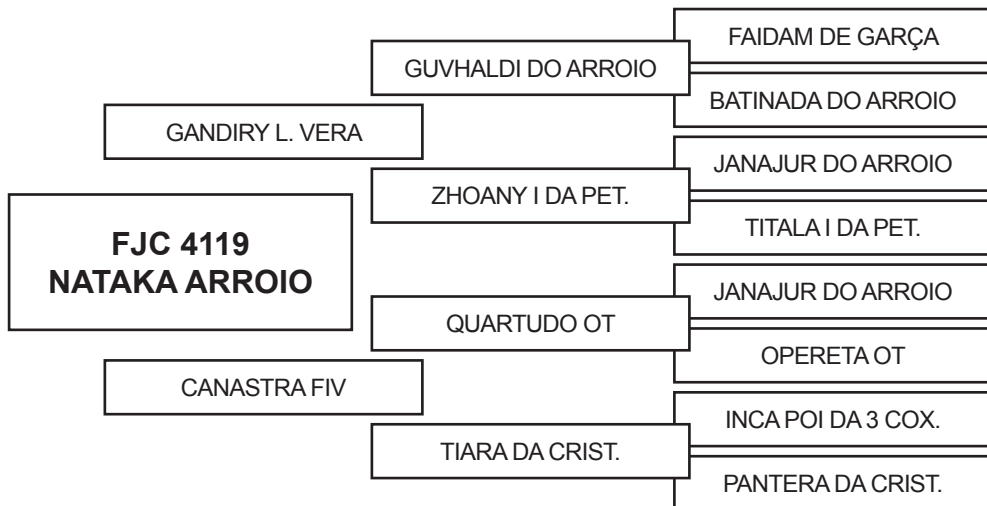

A EFICIÊNCIA REPRODUTIVA DE SUA MÃE É DE 95,0% E O INTERVALO ENTRE PARTOS É DE 382 DIAS E A 1ª CRIA FOI AOS 35,4 MESES.
 PREGNEZ POSITIVA – COBERTURA NATURAL DE 01/10/2013 – TOURO – MADAMANDI ARROIO
 ESTÁ COM REGISTRO DEFINITIVO.

RESULTADO AVALIAÇÃO GENÉTICA DO ANIMAL EMBRAPA-GENEPLUS

FASES CARACTERÍSTICAS	CRIA			RECRIA			REPRODUÇÃO	
	TM120	PD	TMD	PS	GPD	CFS	IPP	PES
DEP	2	3	3	-2,00	-7	0	-7	0
TOP (%)	45,0	59,0	45,0	91,0	97,0	99,0	76,0	92,0

ÍNDICE DE QUALIFICAÇÃO GENÉTICA (IQGc) = 1,00 TOP: 24,0% - SUPERIOR

COMPRADOR:

VALOR:

FRANCISCO JOSÉ DE CARVALHO NETO FAZENDA ARROIO SEXTO

LOTE 35B

NASC.: 15/09/2011 – 2 ANOS E 6 MESES

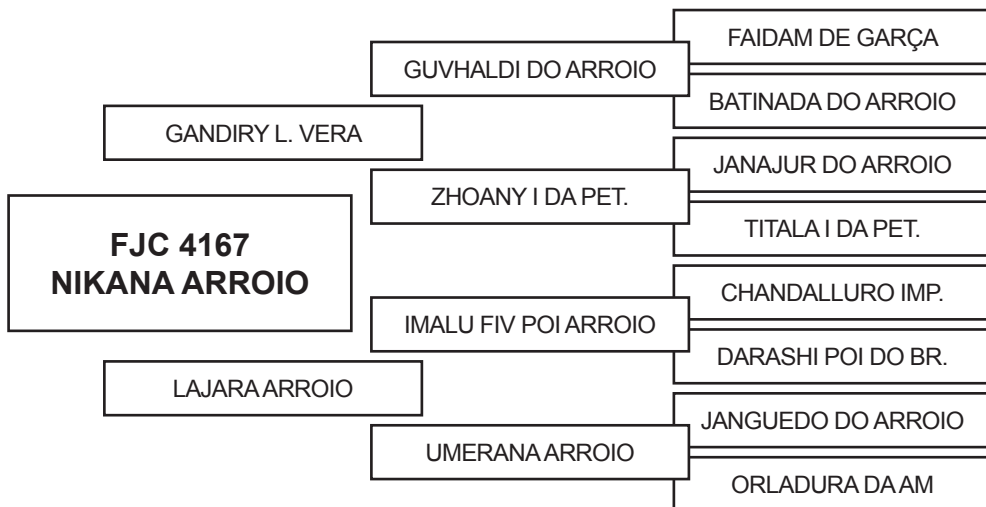

A EFICIÊNCIA REPRODUTIVA DE SUA MÃE É DE 87,8% E O INTERVALO ENTRE PARTOS É DE 416 DIAS E A 1ª CRIA FOI AOS 32,1 MESES.

PRENHEZ POSITIVA – COBERTURA NATURAL DE 01/10/2013 – TOURO – MADAMANDI ARROIO ESTÁ COM REGISTRO DEFINITIVO.

RESULTADO AVALIAÇÃO GENÉTICA DO ANIMAL EMBRAPA-GENEPLUS

FASES CARACTERÍSTICAS	CRIA			RECRIA			REPRODUÇÃO	
	TM120	PD	TMD	PS	GPD	CFS	IPP	PES
DEP	3	3	4	-1,00	-7	0	-15	0
TOP (%)	28,0	51,0	30,0	88,0	96,0	99,0	60,0	97,0

ÍNDICE DE QUALIFICAÇÃO GENÉTICA (IQGc) = 1,00 TOP: 17,0% - SUPERIOR

COMPRADOR:

VALOR:

FRANCISCO JOSÉ DE CARVALHO NETO FAZENDA ARROIO SEXTO

LOTE 36B

NASC.: 28/12/2011 – 2 ANOS E 3 MESES

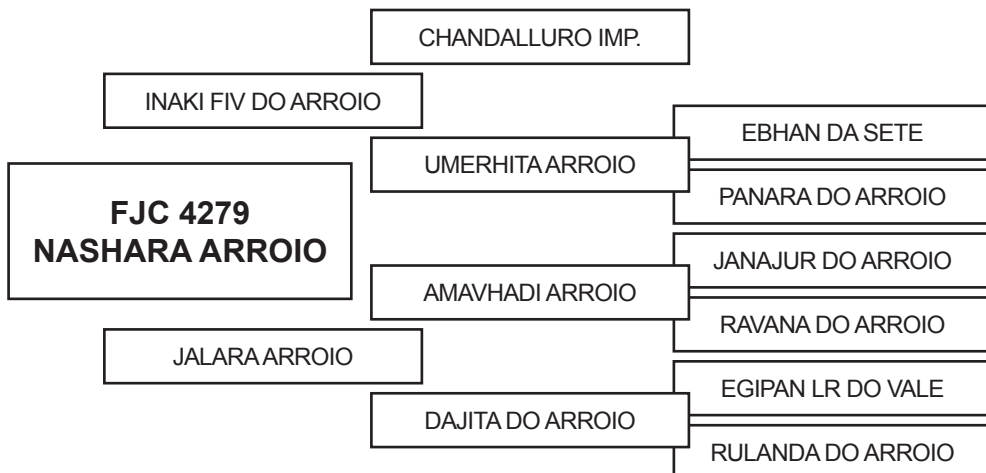

A EFICIÊNCIA REPRODUTIVA DE SUA MÃE É DE 92,2% E O INTERVALO ENTRE PARTOS É DE 396 DIAS E A 1ª CRIA FOI AOS 31,6 MESES.

PRENHEZ POSITIVA – COBERTURA NATURAL DE 01/10/2013 – TOURO – MADAMANDI ARROIO ESTÁ COM REGISTRO DEFINITIVO.

RESULTADO AVALIAÇÃO GENÉTICA DO ANIMAL EMBRAPA-GENEPLUS

FASES CARACTERÍSTICAS	CRIA			RECRIA			REPRODUÇÃO	
	TM120	PD	TMD	PS	GPD	CFS	IPP	PES
DEP	3	7	5	3,00	-7	0	-12	0
TOP (%)	17,0	17,0	15,0	57,0	96,0	76,0	65,0	80,0

ÍNDICE DE QUALIFICAÇÃO GENÉTICA (IQGc) = 2,00 TOP: 5,0% - ELITE

COMPRADOR:

VALOR:

FRANCISCO JOSÉ DE CARVALHO NETO FAZENDA ARROIO SEXTO

LOTE 37A

NASC.: 22/08/2011 – 2 ANOS E 7 MESES

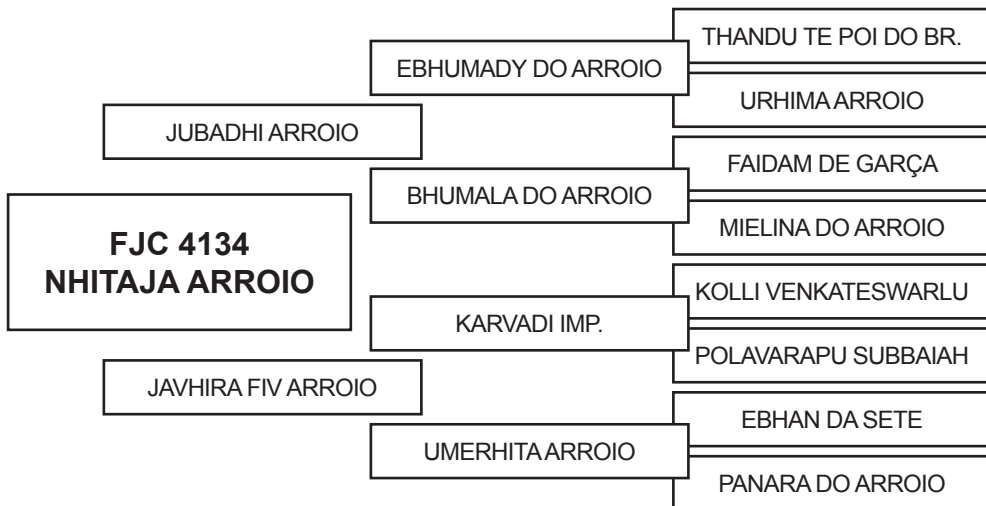

A EFICIÊNCIA REPRODUTIVA DE SUA MÃE É DE 89,4% E O INTERVALO ENTRE PARTOS É DE 408 DIAS E A 1ª CRIA FOI AOS 30,1 MESES.
 PREENHEZ POSITIVA – COBERTURA NATURAL DE 01/10/2013 – TOURO – CONIAK FIV SAT. VIT.
 ESTÁ COM REGISTRO DEFINITIVO.

RESULTADO AVALIAÇÃO GENÉTICA DO ANIMAL EMBRAPA-GENEPLUS

FASES	CRIA			RECRIA			REPRODUÇÃO	
	TM120	PD	TMD	PS	GPD	CFS	IPP	PES
DEP	3	7	6	-3,00	-11	0	-4	0
TOP (%)	20,0	14,0	14,0	93,0	99,0	80,0	80,0	63,0

ÍNDICE DE QUALIFICAÇÃO GENÉTICA (IQGc) = 2,00 TOP: 5,0% - ELITE

COMPRADOR:

VALOR:

FRANCISCO JOSÉ DE CARVALHO NETO FAZENDA ARROIO SEXTO

LOTE 37B

NASC.: 30/09/2011 – 2 ANOS E 5 MESES

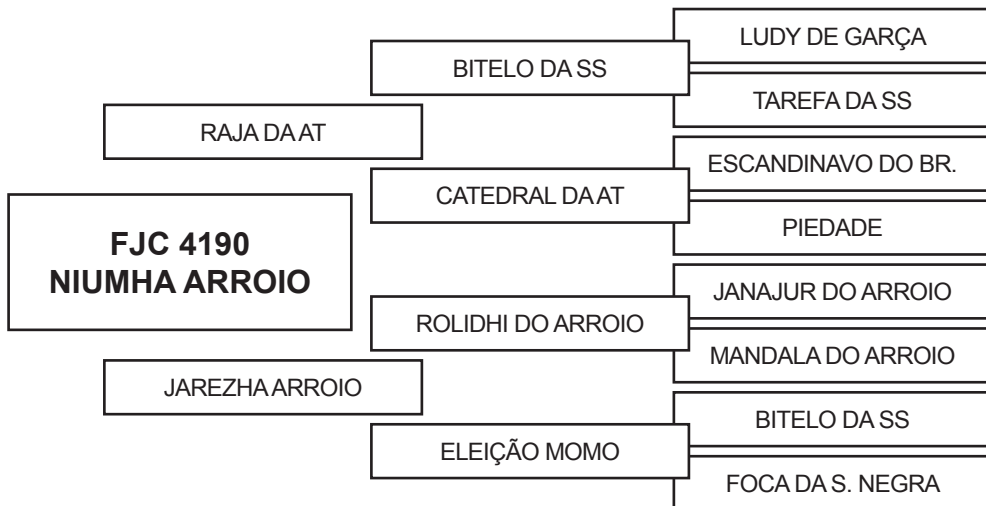

A EFICIÊNCIA REPRODUTIVA DE SUA MÃE É DE 98,6% E O INTERVALO ENTRE PARTOS É DE 370 DIAS E A 1ª CRIA FOI AOS 32,9 MESES.

PRENHEZ POSITIVA – COBERTURA NATURAL DE 01/10/2013 – TOURO – CONIAK FIV SAT. VIT. ESTÁ COM REGISTRO DEFINITIVO.

RESULTADO AVALIAÇÃO GENÉTICA DO ANIMAL EMBRAPA-GENEPLUS

FASES	CRIA			RECRIA			REPRODUÇÃO	
CARACTERÍSTICAS	TM120	PD	TMD	PS	GPD	CFS	IPP	PES
DEP	6	13	10	7,00	0	0	-35	0
TOP (%)	1,0	0,5	0,5	27,0	79,0	35,0	19,0	69,0

ÍNDICE DE QUALIFICAÇÃO GENÉTICA (IQGc) = 3,00 TOP: 0,1% - ELITE

COMPRADOR:

VALOR:

FRANCISCO JOSÉ DE CARVALHO NETO FAZENDA ARROIO SEXTO

LOTE 38A

NASC.: 01/11/2011 – 2 ANOS E 4 MESES

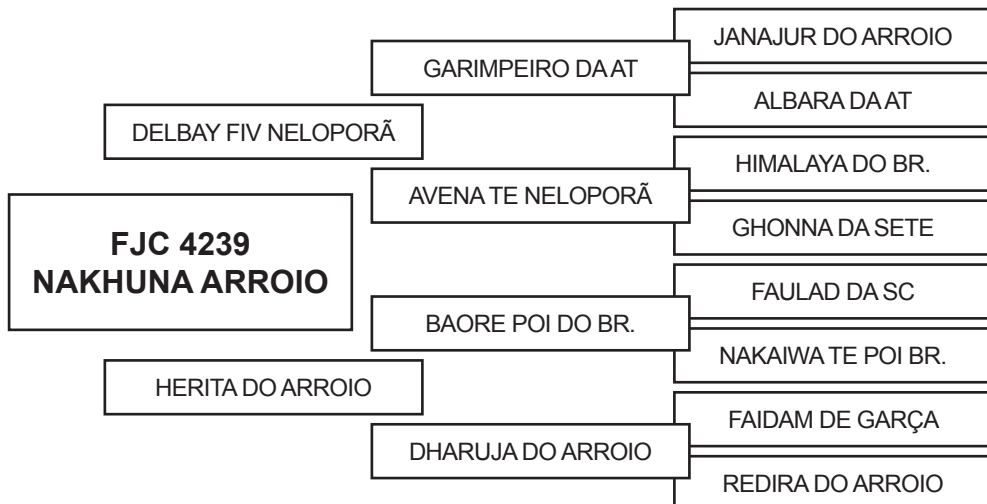

A EFICIÊNCIA REPRODUTIVA DE SUA MÃE É DE 98,5% E O INTERVALO ENTRE PARTOS É DE 371 DIAS E A 1ª CRIA FOI AOS 36,4 MESES.

PRENHEZ POSITIVA – COBERTURA NATURAL DE 01/10/2013 – TOURO – CONIAK FIV SAT. VIT. ESTÁ COM REGISTRO DEFINITIVO.

RESULTADO AVALIAÇÃO GENÉTICA DO ANIMAL EMBRAPA-GENEPLUS

FASES	CRIA			RECRIA			REPRODUÇÃO	
CARACTERÍSTICAS	TM120	PD	TMD	PS	GPD	CFS	IPP	PES
DEP	4	6	6	4,00	-6	0	-13	0
TOP (%)	9,0	25,0	8,0	48,0	94,0	91,0	64,0	62,0

ÍNDICE DE QUALIFICAÇÃO GENÉTICA (IQGc) = 2,00 TOP: 5,0% - ELITE

COMPRADOR:

VALOR:

FRANCISCO JOSÉ DE CARVALHO NETO FAZENDA ARROIO SEXTO

LOTE 38B

NASC.: 08/12/2011 – 2 ANOS E 3 MESES

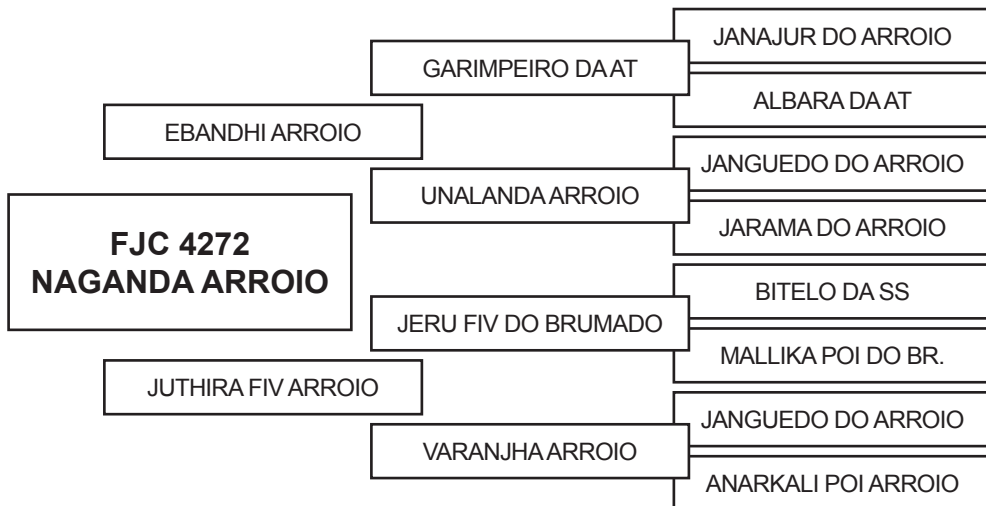

A EFICIÊNCIA REPRODUTIVA DE SUA MÃE É DE 100,8% E O INTERVALO ENTRE PARTOS É DE 362 DIAS E A 1ª CRIA FOI AOS 40,6 MESES.

PRENHEZ POSITIVA – COBERTURA NATURAL DE 01/10/2013 – TOURO – CONIAK FIV SAT. VIT. ESTÁ COM REGISTRO DEFINITIVO.

RESULTADO AVALIAÇÃO GENÉTICA DO ANIMAL EMBRAPA-GENEPLUS

FASES	CRIA			RECRIA			REPRODUÇÃO	
CARACTERÍSTICAS	TM120	PD	TMD	PS	GPD	CFS	IPP	PES
DEP	5	8	7	9,00	1	0	-30	0
TOP (%)	4,0	9,0	5,0	12,0	75,0	68,0	11,0	59,0

ÍNDICE DE QUALIFICAÇÃO GENÉTICA (IQGc) = 2,00 TOP: 2,0% - ELITE

COMPRADOR:

VALOR:

FRANCISCO JOSÉ DE CARVALHO NETO FAZENDA ARROIO SEXTO

LOTE 39A

NASC.: 13/08/2011 – 2 ANOS E 7 MESES

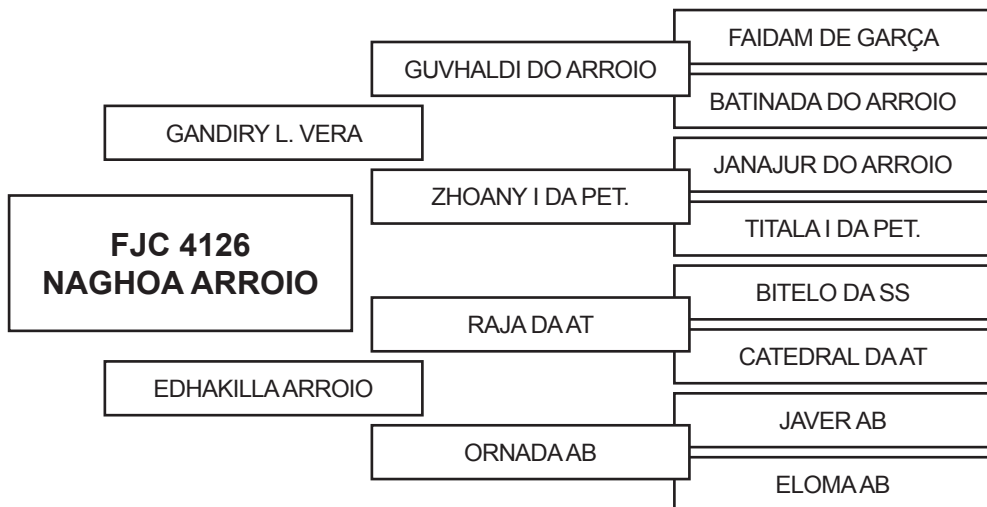

A EFICIÊNCIA REPRODUTIVA DE SUA MÃE É DE 90,0% E O INTERVALO ENTRE PARTOS É DE 403 DIAS E A 1ª CRIA FOI AOS 40,0 MESES.
 PREENHEZ POSITIVA – COBERTURA NATURAL DE 01/10/2013 – TOURO – MADAMANDI ARROIO
 ESTÁ COM REGISTRO DEFINITIVO.

RESULTADO AVALIAÇÃO GENÉTICA DO ANIMAL EMBRAPA-GENEPLUS

FASES	CRIA			RECRIA			REPRODUÇÃO	
CARACTERÍSTICAS	TM120	PD	TMD	PS	GPD	CFS	IPP	PES
DEP	5	8	8	9,00	8	0	-22	0
TOP (%)	5,0	6,0	2,0	11,0	35,0	33,0	45,0	27,0

ÍNDICE DE QUALIFICAÇÃO GENÉTICA (IQGc) = 2,00 TOP: 1,0% - ELITE

COMPRADOR:

VALOR:

FRANCISCO JOSÉ DE CARVALHO NETO FAZENDA ARROIO SEXTO

LOTE 39B

NASC.: 05/10/2011 – 2 ANOS E 5 MESES

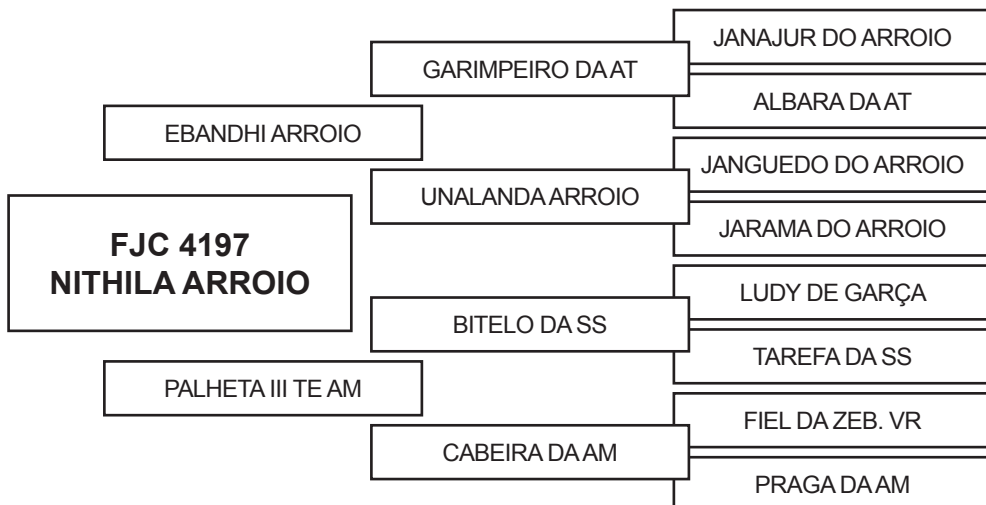

A EFICIÊNCIA REPRODUTIVA DE SUA MÃE É DE 118,0% E O INTERVALO ENTRE PARTOS É DE 309 DIAS E A 1ª CRIA FOI AOS 26,6 MESES.

A SUA MÃE TEVE PARTO GÊMELAR EM 2010.

PRENHEZ POSITIVA – COBERTURA NATURAL DE 01/10/2013 – TOURO – CONIAK FIV SAT. VIT. ESTÁ COM REGISTRO DEFINITIVO.

RESULTADO AVALIAÇÃO GENÉTICA DO ANIMAL EMBRAPA-GENEPLUS

FASES CARACTERÍSTICAS	CRIA			RECRIA			REPRODUÇÃO	
	TM120	PD	TMD	PS	GPD	CFS	IPP	PES
DEP	4	6	7	6,00	6	0	-21	0
TOP (%)	9,0	19,0	7,0	30,0	49,0	39,0	47,0	29,0

ÍNDICE DE QUALIFICAÇÃO GENÉTICA (IQGc) = 2,00 TOP: 3,0% - ELITE

COMPRADOR:

VALOR:

FRANCISCO JOSÉ DE CARVALHO NETO FAZENDA ARROIO SEXTO

LOTE 39C

NASC.: 28/11/2011 – 2 ANOS E 4 MESES

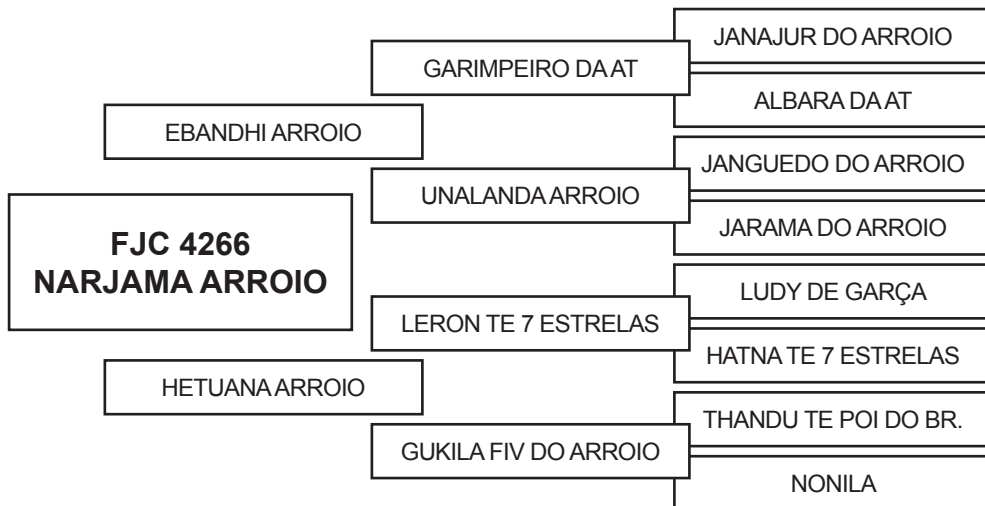

A EFICIÊNCIA REPRODUTIVA DE SUA MÃE É DE 102,0% E O INTERVALO ENTRE PARTOS É DE 357 DIAS E A 1ª CRIA FOI AOS 39,8 MESES.

PRENHEZ POSITIVA – COBERTURA NATURAL DE 01/10/2013 – TOURO – CONIAK FIV SAT. VIT. ESTÁ COM REGISTRO DEFINITIVO.

RESULTADO AVALIAÇÃO GENÉTICA DO ANIMAL EMBRAPA-GENEPLUS

FASES	CRIA			RECRIA			REPRODUÇÃO	
CARACTERÍSTICAS	TM120	PD	TMD	PS	GPD	CFS	IPP	PES
DEP	4	9	7	8,00	4	0	-17	0
TOP (%)	9,0	3,0	5,0	14,0	57,0	54,0	56,0	24,0

ÍNDICE DE QUALIFICAÇÃO GENÉTICA (IQGc) = 2,00 TOP: 2,0% - ELITE

COMPRADOR:

VALOR:

FRANCISCO JOSÉ DE CARVALHO NETO FAZENDA ARROIO SEXTO

LOTE 40

NASC.: 27/09/2011 – 2 ANOS E 6 MESES

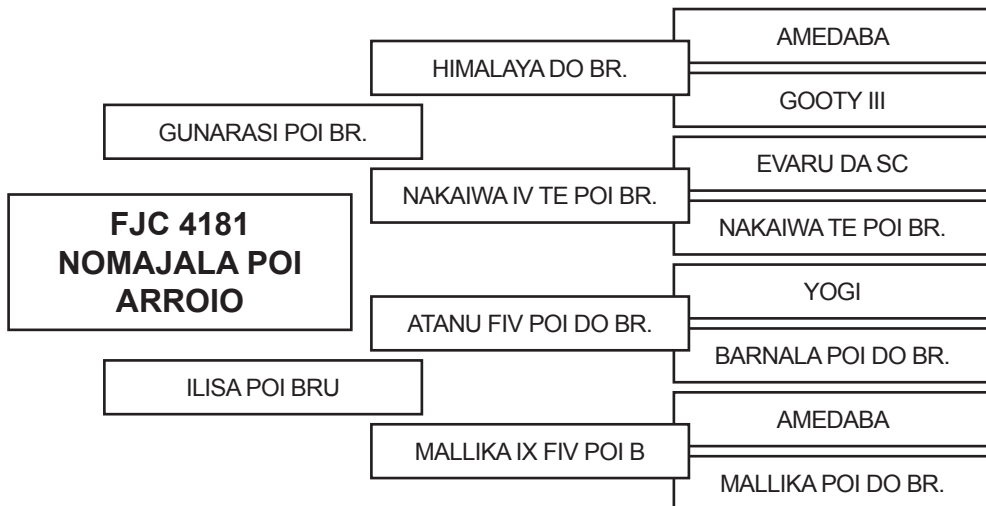

A SUA MÃE É MATRIZ DOADORA DE EMBRIÕES DA FAZENDA ARROIO SEXTO.
 PRENHEZ POSITIVA – COBERTURA NATURAL DE 01/09/2013 – TOURO – MADAJAR POI ARROIO
 ESTÁ COM REGISTRO DEFINITIVO.

RESULTADO AVALIAÇÃO GENÉTICA DO ANIMAL EMBRAPA-GENEPLUS

FASES CARACTERÍSTICAS	CRIA			RECRIA			REPRODUÇÃO	
	TM120	PD	TMD	PS	GPD	CFS	IPP	PES
DEP	2	5	4	-2,00	-9	0	-6	0
TOP (%)	43,0	36,0	32,0	92,0	98,0	99,0	78,0	95,0

ÍNDICE DE QUALIFICAÇÃO GENÉTICA (IQGc) = 1,00 TOP: 19,0% - SUPERIOR

COMPRADOR:

VALOR:

FRANCISCO JOSÉ DE CARVALHO NETO FAZENDA ARROIO SEXTO

LOTE 41A

NASC.: 07/07/2011 – 2 ANOS E 8 MESES

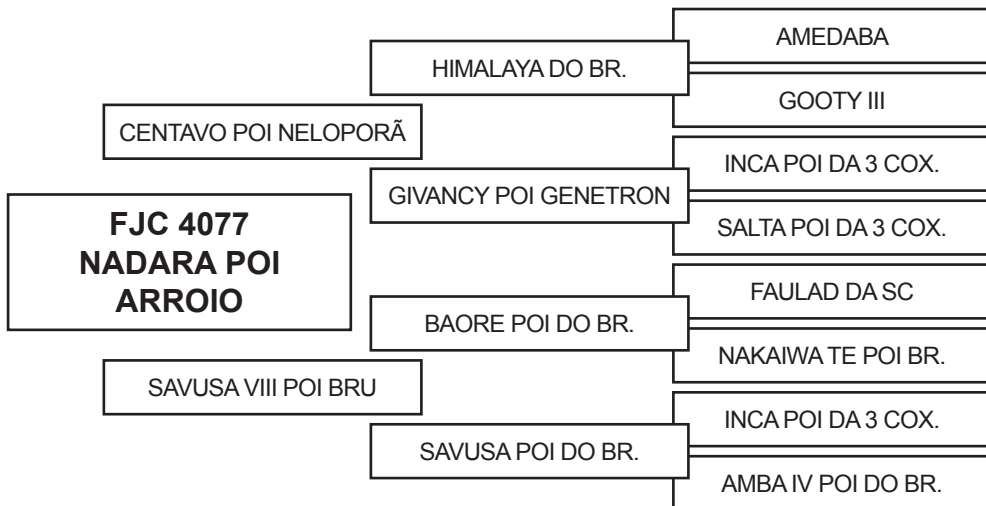

A SUA MÃE É MATRIZ DOADORA DE EMBRIÕES DA FAZENDA ARROIO SEXTO.
PRENHEZ POSITIVA – COBERTURA NATURAL DE 01/09/2013 – TOURO – MADAJAR POI ARROIO
ESTÁ COM REGISTRO DEFINITIVO.

RESULTADO AVALIAÇÃO GENÉTICA DO ANIMAL EMBRAPA-GENEPLUS

FASES	CRIA			RECRIA			REPRODUÇÃO	
CARACTERÍSTICAS	TM120	PD	TMD	PS	GPD	CFS	IPP	PES
DEP	5	6	7	1,00	0	0	3	0
TOP (%)	6,0	17,0	6,0	71,0	79,0	91,0	89,0	81,0

ÍNDICE DE QUALIFICAÇÃO GENÉTICA (IQGc) = 2,00 TOP: 4,0% - ELITE

COMPRADOR:

VALOR:

FRANCISCO JOSÉ DE CARVALHO NETO FAZENDA ARROIO SEXTO

LOTE 41B

NASC.: 29/08/2011 – 2 ANOS E 7 MESES

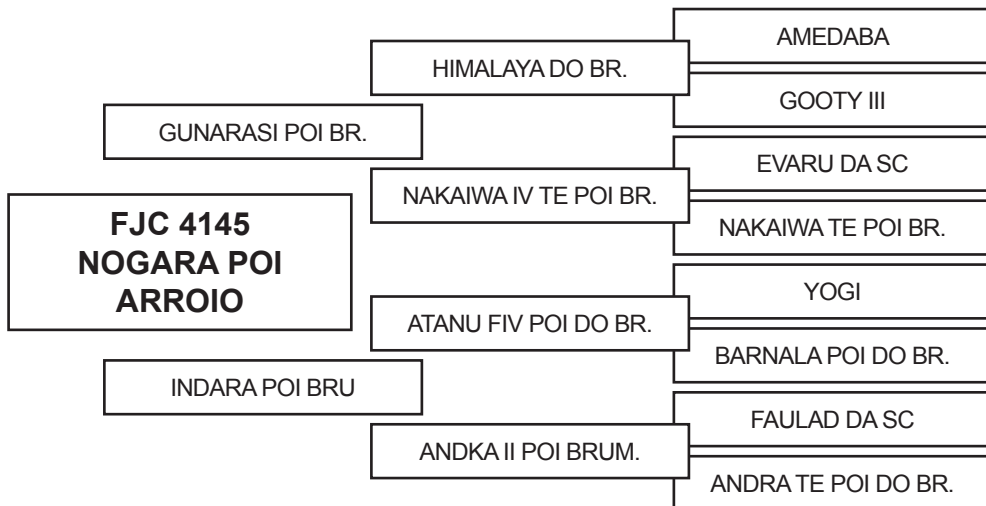

A EFICIÊNCIA REPRODUTIVA DE SUA MÃE É DE 109,0% E O INTERVALO ENTRE PARTOS É DE 334 DIAS.
 PRENHEZ POSITIVA – COBERTURA NATURAL DE 01/09/2013 – TOURO – MADAJAR POI ARROIO
 ESTÁ COM REGISTRO DEFINITIVO.

RESULTADO AVALIAÇÃO GENÉTICA DO ANIMAL EMBRAPA-GENEPLUS

FASES	CRIA			RECRIA			REPRODUÇÃO	
CARACTERÍSTICAS	TM120	PD	TMD	PS	GPD	CFS	IPP	PES
DEP	3	7	5	-4,00	-13	0	-5	0
TOP (%)	28,0	14,0	20,0	97,0	99,0	99,0	78,0	90,0

ÍNDICE DE QUALIFICAÇÃO GENÉTICA (IQGc) = 1,00 TOP: 10,0% - ELITE

COMPRADOR:

VALOR:

FRANCISCO JOSÉ DE CARVALHO NETO FAZENDA ARROIO SEXTO

LOTE 42A

NASC.: 09/08/2011 – 2 ANOS E 7 MESES

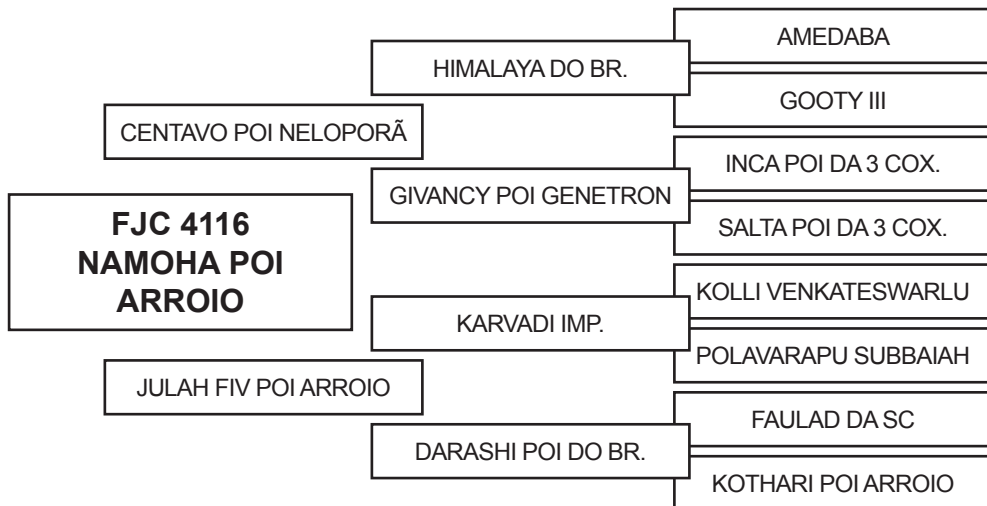

A EFICIÊNCIA REPRODUTIVA DE SUA MÃE É DE 99,3% E O INTERVALO ENTRE PARTOS É DE 368 DIAS E A 1ª CRIA FOI AOS 34,1 MESES.
 PREENHEZ POSITIVA – COBERTURA NATURAL DE 01/09/2013 – TOURO – MADAJAR POI ARROIO ESTÁ COM REGISTRO DEFINITIVO.

RESULTADO AVALIAÇÃO GENÉTICA DO ANIMAL EMBRAPA-GENEPLUS

FASES CARACTERÍSTICAS	CRIA			RECRIA			REPRODUÇÃO	
	TM120	PD	TMD	PS	GPD	CFS	IPP	PES
DEP	2	2	3	-6,00	-14	0	6	0
TOP (%)	43,0	72,0	43,0	99,0	99,0	99,0	92,0	95,0

ÍNDICE DE QUALIFICAÇÃO GENÉTICA (IQGc) = 1,00 TOP: 28,0% - SUPERIOR

COMPRADOR:

VALOR:

FRANCISCO JOSÉ DE CARVALHO NETO FAZENDA ARROIO SEXTO

LOTE 42B

NASC.: 10/09/2011 – 2 ANOS E 6 MESES

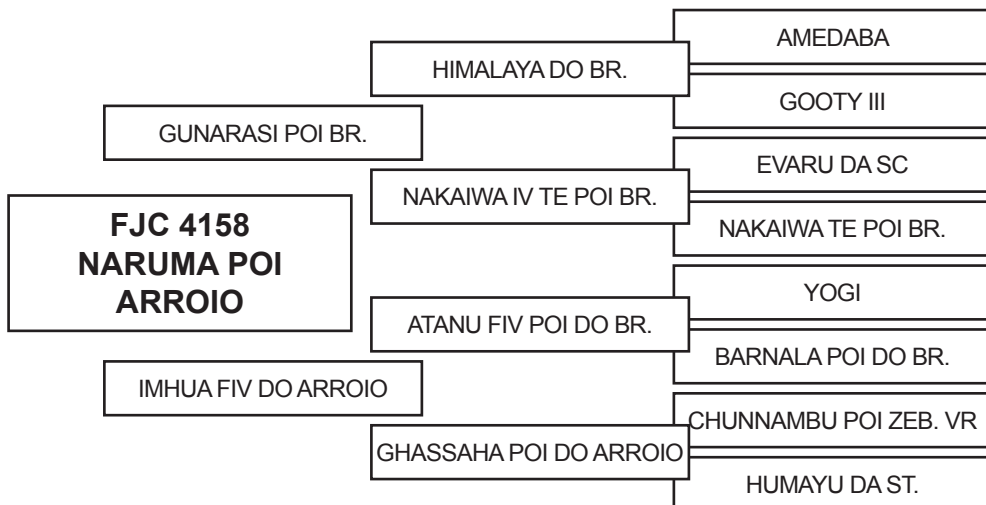

A SUA MÃE É MATRIZ DOADORA DE EMBRIÕES DA FAZENDA ARROIO SEXTO.
 PRENHEZ POSITIVA – COBERTURA NATURAL DE 01/09/2013 – TOURO – MADAJAR POI ARROIO
 ESTÁ COM REGISTRO DEFINITIVO.

RESULTADO AVALIAÇÃO GENÉTICA DO ANIMAL EMBRAPA-GENEPLUS

FASES CARACTERÍSTICAS	CRIA			RECRIA			REPRODUÇÃO	
	TM120	PD	TMD	PS	GPD	CFS	IPP	PES
DEP	3	6	6	-2,00	-8	0	-1	0
TOP (%)	20,0	26,0	14,0	90,0	97,0	95,0	85,0	86,0

ÍNDICE DE QUALIFICAÇÃO GENÉTICA (IQGc) = 1,00 TOP: 9,0% - ELITE

COMPRADOR:

VALOR:

FRANCISCO JOSÉ DE CARVALHO NETO FAZENDA ARROIO SEXTO

LOTE 42C

NASC.: 24/11/2011 – 2 ANOS E 4 MESES

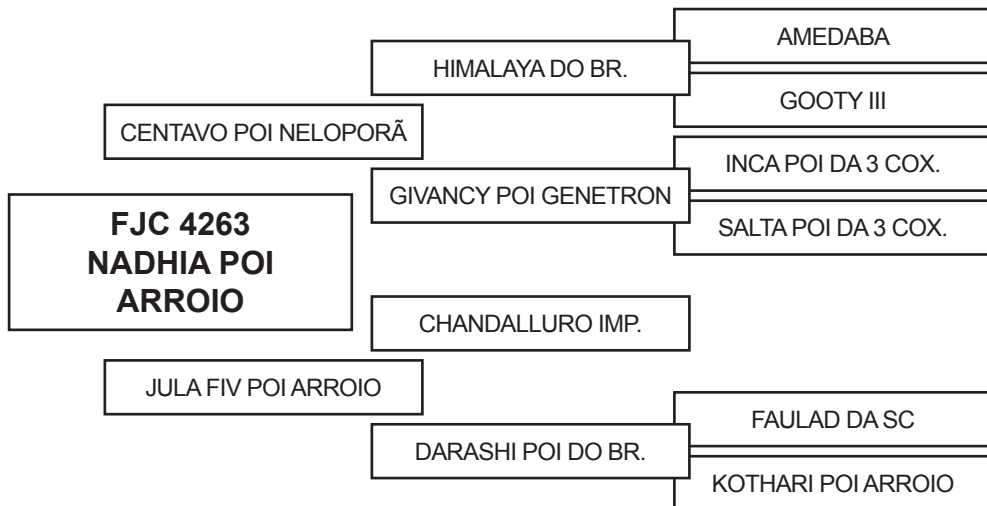

A SUA MÃE É MATRIZ DOADORA DE EMBRIÕES DA FAZENDA ARROIO SEXTO.
 PRENHEZ POSITIVA – COBERTURA NATURAL DE 01/09/2013 – TOURO – MADAJAR POI ARROIO
 ESTÁ COM REGISTRO DEFINITIVO.

RESULTADO AVALIAÇÃO GENÉTICA DO ANIMAL EMBRAPA-GENEPLUS

FASES	CRIA			RECRIA			REPRODUÇÃO	
CARACTERÍSTICAS	TM120	PD	TMD	PS	GPD	CFS	IPP	PES
DEP	2	1	3	-2,00	-10	0	10	-1
TOP (%)	48,0	78,0	51,0	91,0	99,0	99,0	95,0	99,0

ÍNDICE DE QUALIFICAÇÃO GENÉTICA (IQGc) = 0,00 TOP: 34,0% - SUPERIOR

COMPRADOR:

VALOR:

FRANCISCO JOSÉ DE CARVALHO NETO FAZENDA ARROIO SEXTO

LOTE 43A

NASC.: 18/06/2011 – 2 ANOS E 9 MESES

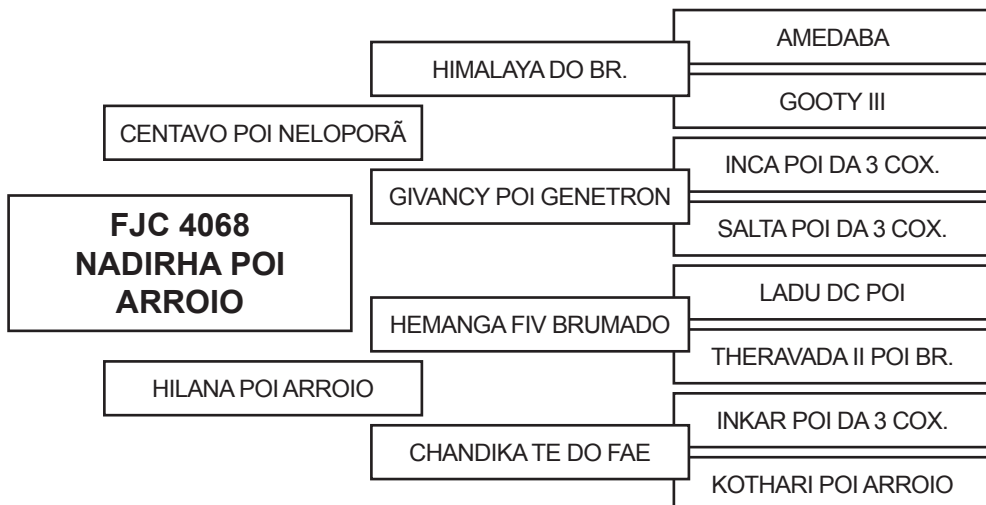

A SUA MÃE É MATRIZ DOADORA DE EMBRIÕES DA FAZENDA ARROIO SEXTO.
 PRENHEZ POSITIVA – COBERTURA NATURAL DE 01/09/2013 – TOURO – MADAJAR POI ARROIO
 ESTÁ COM REGISTRO DEFINITIVO.

RESULTADO AVALIAÇÃO GENÉTICA DO ANIMAL EMBRAPA-GENEPLUS

FASES	GRIA			RECRIA			REPRODUÇÃO	
CARACTERÍSTICAS	TM120	PD	TMD	PS	GPD	CFS	IPP	PES
DEP	3	7	5	-2,00	-6	0	-7	0
TOP (%)	20,0	16,0	19,0	92,0	95,0	99,0	75,0	98,0

ÍNDICE DE QUALIFICAÇÃO GENÉTICA (IQGc) = 1,00 TOP: 9,0% - ELITE

COMPRADOR:

VALOR:

FRANCISCO JOSÉ DE CARVALHO NETO FAZENDA ARROIO SEXTO

LOTE 43B

NASC.: 10/08/2011 – 2 ANOS E 7 MESES

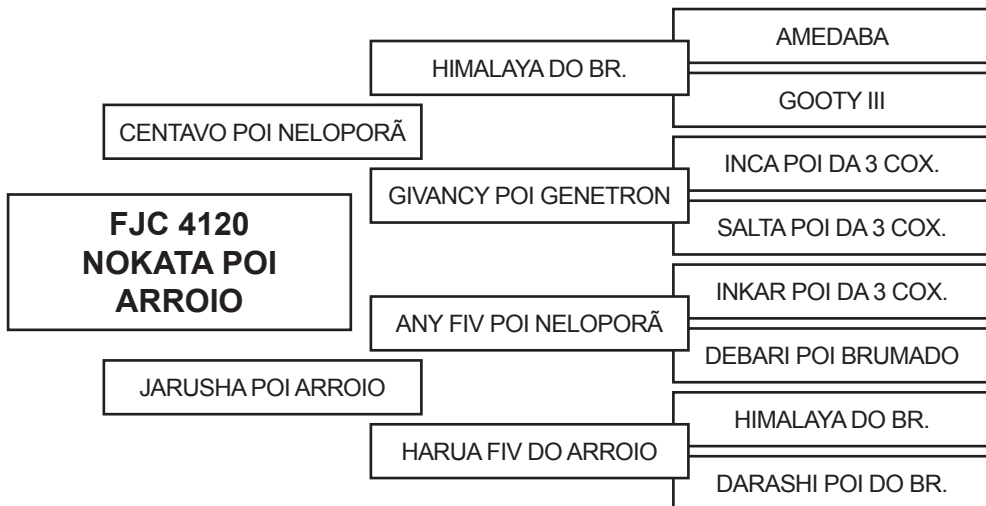

A EFICIÊNCIA REPRODUTIVA DE SUA MÃE É DE 100,4% E O INTERVALO ENTRE PARTOS É DE 364 DIAS E A 1ª CRIA FOI AOS 35,8 MESES.
 PREENHEZ POSITIVA – COBERTURA NATURAL DE 01/09/2013 – TOURO – MADAJAR POI ARROIO ESTÁ COM REGISTRO DEFINITIVO.

RESULTADO AVALIAÇÃO GENÉTICA DO ANIMAL EMBRAPA-GENEPLUS

FASES	CRIA			RECRIA			REPRODUÇÃO	
CARACTERÍSTICAS	TM120	PD	TMD	PS	GPD	CFS	IPP	PES
DEP	1	0	2	-6,00	-14	0	5	-1
TOP (%)	66,0	88,0	69,0	99,0	99,0	99,0	91,0	99,0

ÍNDICE DE QUALIFICAÇÃO GENÉTICA (IQGc) = 0,00 TOP: 50,0% - SUPERIOR

COMPRADOR:

VALOR:

FRANCISCO JOSÉ DE CARVALHO NETO FAZENDA ARROIO SEXTO

LOTE 43C

NASC.: 06/10/2011 – 2 ANOS E 5 MESES

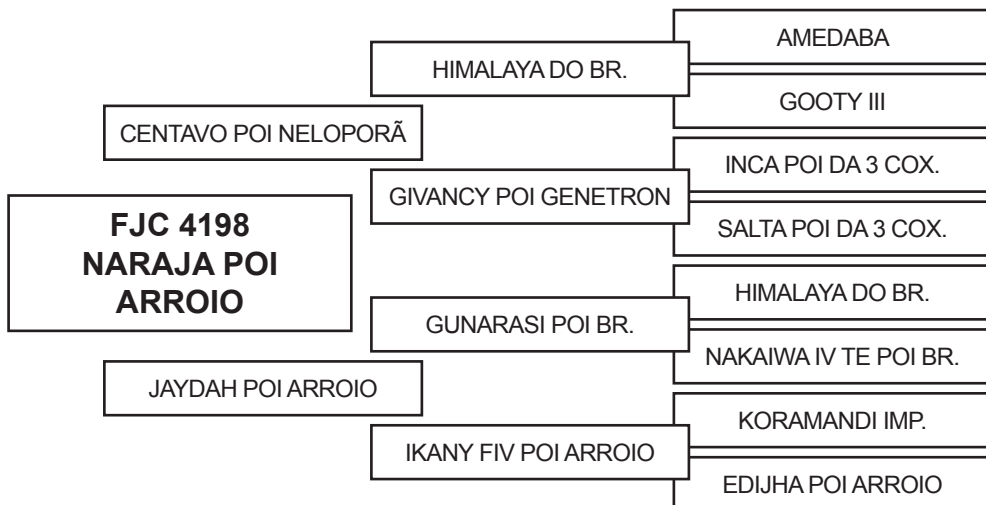

A EFICIÊNCIA REPRODUTIVA DE SUA MÃE É DE 98,0% E O INTERVALO ENTRE PARTOS É DE 372 DIAS E A 1ª CRIA FOI AOS 35,0 MESES.
 PREENHIZ POSITIVA – COBERTURA NATURAL DE 01/09/2013 – TOURO – MADAJAR POI ARROIO ESTÁ COM REGISTRO DEFINITIVO.

RESULTADO AVALIAÇÃO GENÉTICA DO ANIMAL EMBRAPA-GENEPLUS

FASES CARACTERÍSTICAS	GRIA			RECRIA			REPRODUÇÃO	
	TM120	PD	TMD	PS	GPD	CFS	IPP	PES
DEP	1	1	2	-8,00	-16	0	3	-1
TOP (%)	70,0	79,0	67,0	99,0	99,0	99,0	89,0	99,0

ÍNDICE DE QUALIFICAÇÃO GENÉTICA (IQGc) = 0,00 TOP: 46,0% - SUPERIOR

COMPRADOR:

VALOR:

FRANCISCO JOSÉ DE CARVALHO NETO FAZENDA ARROIO SEXTO

LOTE 44 BRINDE

NASC.: 23/10/2001 – 12 ANOS E 5 MESES

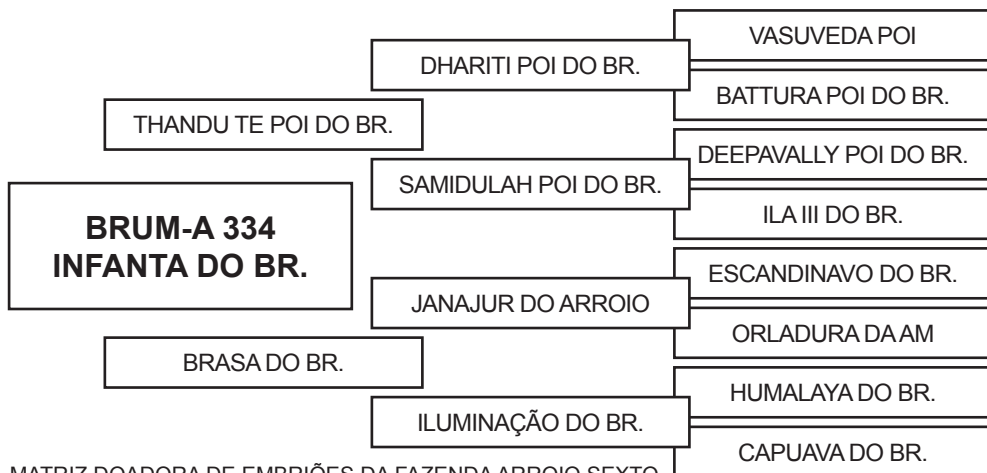

MATRIZ DOADORA DE EMBRIÕES DA FAZENDA ARROIO SEXTO.
PARIDA DE FÊMEA EM: 15/11/13 – FILHA DO TOURO – LIMADHI ARROIO

DADOS DAS PRODUÇÕES

DATA DE NASC.	RG	SEXO	PAI	DATA DE NASC.	RG	SEXO	PAI
08/08/04	BRUM-A 750	F	TIBET POI DO BR.	12/11/09	BRUM-A 1806 FIV	M	JERU FIV DO BRUMADO
21/11/05	BRUM-A 1143	F	JERU FIV DO BRUMADO	27/11/09	JEPE 1 FIV	F	JERU FIV DO BRUMADO
13/02/07	BRUM-A 1386	M	JERU FIV DO BRUMADO	28/11/09	JEPE 2 FIV	F	JERU FIV DO BRUMADO
20/09/08	BRUM-A 1599	F	JERU FIV DO BRUMADO	02/12/09	CJCJ 4894 FIV	F	JERU FIV DO BRUMADO
01/11/09	BRUM-A 1788 FIV	F	JERU FIV DO BRUMADO	08/12/09	CJCJ 4893 FIV	F	JERU FIV DO BRUMADO
02/11/09	HENR 16 FIV	F	JERU FIV DO BRUMADO	14/12/09	JEPE 3 FIV	F	JERU FIV DO BRUMADO
04/11/09	BRUM-A 1793 FIV	F	JERU FIV DO BRUMADO	11/03/10	BRUM-A 1831	F	ATANU FIV POI DO BR.
04/11/09	HENR 17 FIV	F	JERU FIV DO BRUMADO	23/06/10	CJCJ 5455 FIV	F	JERU FIV DO BRUMADO
05/11/09	BRUM-A 1794 FIV	M	JERU FIV DO BRUMADO	01/12/11	FJC 4270	F	DELBAY FIV NELOPORÁ
05/11/09	HENR 18 FIV	F	JERU FIV DO BRUMADO	05/11/12	FJC 4508	M	EBANDHI ARROIO
07/11/09	BRUM-A 1798 FIV	F	JERU FIV DO BRUMADO	15/11/13	FJCN 336	F	LIMADHI ARROIO
08/11/09	BRUM-A 1802 FIV	F	JERU FIV DO BRUMADO				

RESULTADO AVALIAÇÃO GENÉTICA DO ANIMAL EMBRAPA-GENEPLUS

FASES CARACTERÍSTICAS	CRIA			RECRIA			REPRODUÇÃO	
	TM120	PD	TMD	PS	GPD	CFS	IPP	PES
DEP	3	3	4	0,00	-4	0	-14	0
TOP (%)	32,0	56,0	31,0	81,0	92,0	79,0	62,0	49,0

ÍNDICE DE QUALIFICAÇÃO GENÉTICA (IQGc) = 1,00 TOP: 13,0% - ELITE

COMPRADOR:

VALOR:

FRANCISCO JOSÉ DE CARVALHO NETO FAZENDA ARROIO SEXTO

LOTE 45 MACHO

NASC.: 20/09/2006 – 7 ANOS E 6 MESES

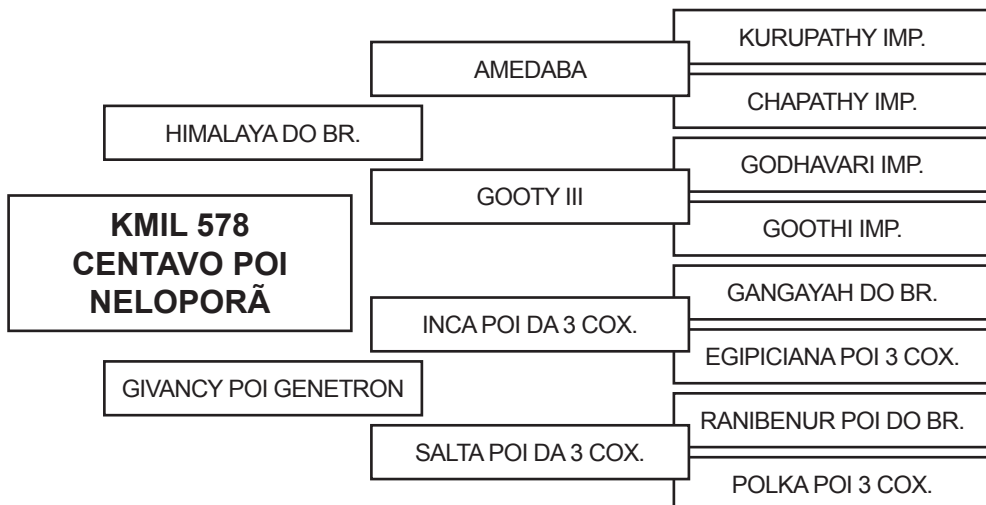

DESENVOLVIMENTO PONDERAL DO ANIMAL

IDADE	RA	P.C KG.	GPD/GR
205 DIAS	1	212	883
550 DIAS	1	376	627

RESULTADO AVALIAÇÃO GENÉTICA DO ANIMAL EMBRAPA-GENEPLUS

FASES CARACTERÍSTICAS	CRIA			RECRIA			REPRODUÇÃO	
	TM120	PD	TMD	PS	GPD	CFS	IPP	PES
DEP	3	3	4	1,00	0	0	14	-1
TOP (%)	29,0	61,0	29,0	70,0	99,0	99,0	97,0	99,0

ÍNDICE DE QUALIFICAÇÃO GENÉTICA (IQGc) = 1,00 TOP: 19,0% - SUPERIOR

COMPRADOR:

VALOR:

REINALDO AZAMBUJA SILVA
FAZENDA TAQUARUÇU

REINALDO AZAMBUJA SILVA FAZENDA TAQUARUÇU

LOTE 46

NASC.: 06/09/2003 – 10 ANOS E 6 MESES

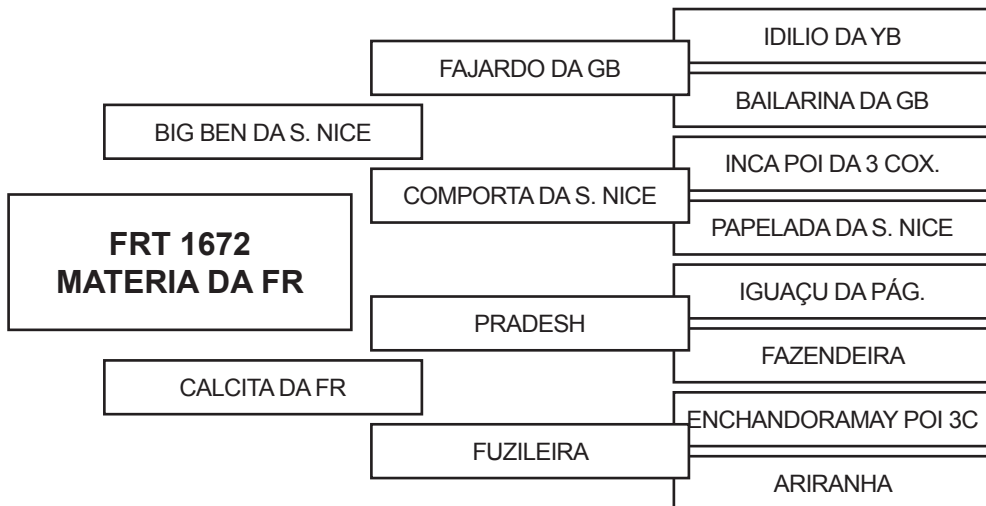

PARIDA DE FÊMEA – FRT 2513 - FILHA DO TOURO – TRUCK FIV DA 42
PRENHEZ POSITIVA DO TOURO CADAR FIV NELOPORÃ.

RESULTADO AVALIAÇÃO GENÉTICA DO ANIMAL EMBRAPA-GENEPLUS

FASES CARACTERÍSTICAS	CRIA			RECRIA			REPRODUÇÃO	
	TM120	PD	TMD	PS	GPD	CFS	IPP	PES
DEP	2,65	4,96	3,86	8,39	10,22	0,11	-19,19	0,01
TOP (%)	9,0	9,0	10,0	3,0	8,0	12,0	21,0	49,0

ÍNDICE DE QUALIFICAÇÃO GENÉTICA (IQG) = 1,47 TOP: 8,0% - ELITE

COMPRADOR:

VALOR:

REINALDO AZAMBUJA SILVA FAZENDA TAQUARUÇU

LOTE 47

NASC.: 05/11/2003 – 10 ANOS E 4 MESES

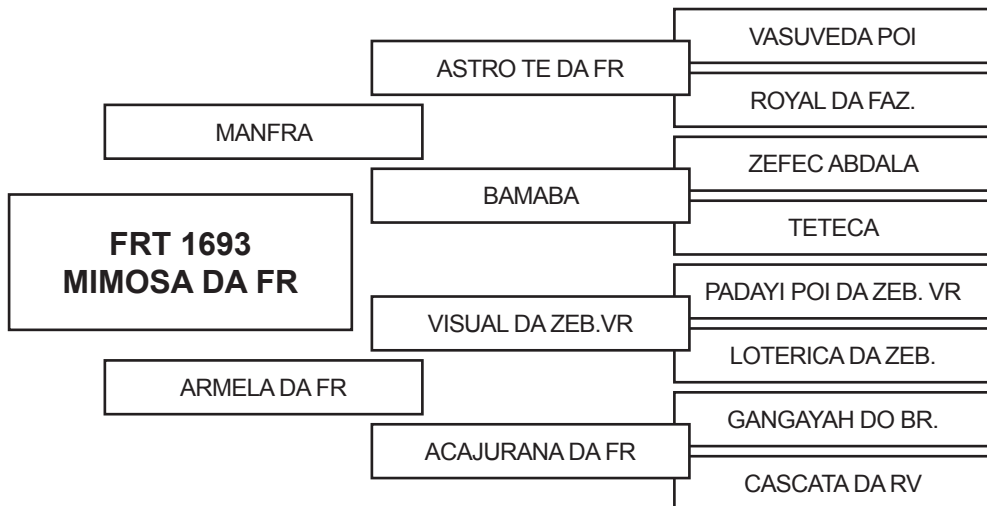

PRENHIZ POSITIVA – TOURO – GRADO FIV CHAPARRAL

RESULTADO AVALIAÇÃO GENÉTICA DO ANIMAL EMBRAPA-GENEPLUS

FASES	CRIA			RECRIA			REPRODUÇÃO	
	TM120	PD	TMD	PS	GPD	CFS	IPP	PES
DEP	5,66	6,43	8,03	6,44	10,37	0,2	5,67	0,32
TOP (%)	0,5	4,0	0,5	7,0	7,0	2,0	58,0	12,0

ÍNDICE DE QUALIFICAÇÃO GENÉTICA (IQG) = 1,89 TOP: 3,0% - ELITE

COMPRADOR:

VALOR:

REINALDO AZAMBUJA SILVA FAZENDA TAQUARUÇU

LOTE 48

NASC.: 28/11/2003 – 10 ANOS E 4 MESES

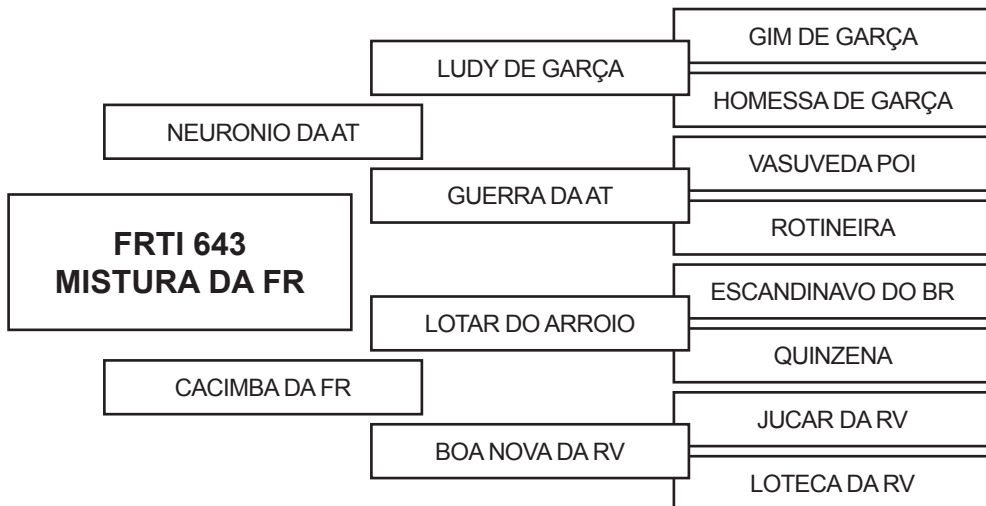

PARIDA DE FÊMEA – FRT 2513 - FILHA DO TOURO – BHARAIPUR DAAT
PRENHEZ POSITIVA DO TOURO DONATO DE NAVIRAÍ.

RESULTADO AVALIAÇÃO GENÉTICA DO ANIMAL EMBRAPA-GENEPLUS

FASES	CRIA			RECRIA			REPRODUÇÃO	
	TM120	PD	TMD	PS	GPD	CFS	IPP	PES
DEP	3,92	3,25	5,85	2,54	4,26	0,12	3,82	0,52
TOP (%)	3,0	18,0	3,0	27,0	27,0	9,0	55,0	3,0

ÍNDICE DE QUALIFICAÇÃO GENÉTICA (IQG) = 1,21 TOP: 12,0% - ELITE

COMPRADOR:

VALOR:

REINALDO AZAMBUJA SILVA FAZENDA TAQUARUÇU

LOTE 49

NASC.: 20/12/2003 – 10 ANOS E 3 MESES

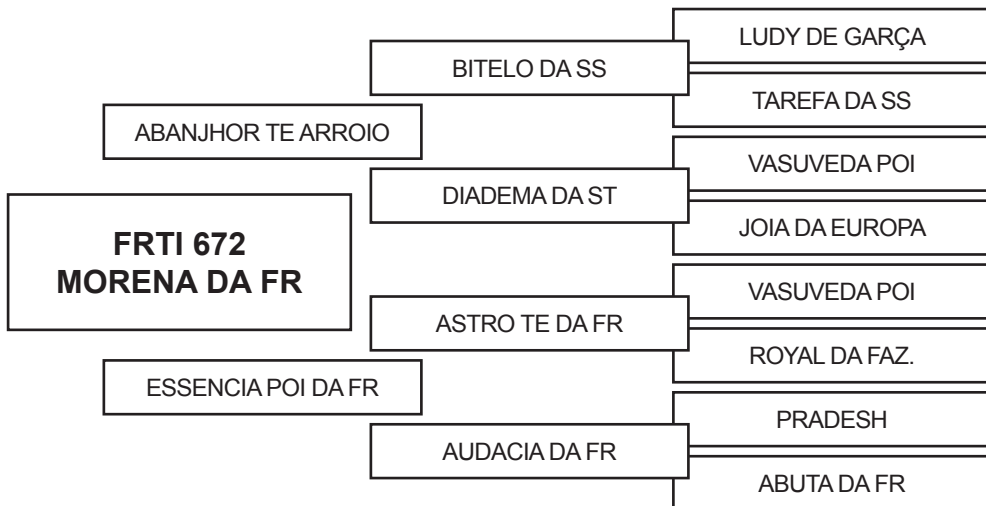

PRENHIZ POSITIVA – TOURO – EBHUMADY DO ARROIO

RESULTADO AVALIAÇÃO GENÉTICA DO ANIMAL EMBRAPA-GENEPLUS

FASES	CRIA			RECRIA			REPRODUÇÃO	
	TM120	PD	TMD	PS	GPD	CFS	IPP	PES
DEP	3,32	3,72	4,3	2,44	1,09	-0,01	-16,81	-0,03
TOP (%)	5,0	15,0	8,0	28,0	44,0	55,0	24,0	54,0

ÍNDICE DE QUALIFICAÇÃO GENÉTICA (IQG) = 0,87 TOP: 20,0% - SUPERIOR

COMPRADOR:

VALOR:

REINALDO AZAMBUJA SILVA FAZENDA TAQUARUÇU

LOTE 50

NASC.: 03/07/2011 – 2 ANOS E 8 MESES

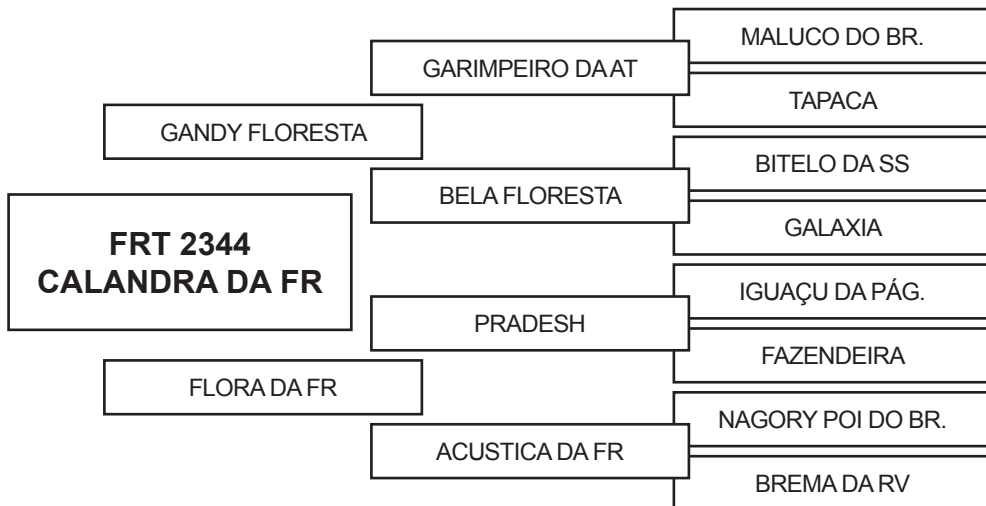

PRENHIZ POSITIVA – TOURO – GRADO FIV CHAPARRAL

RESULTADO AVALIAÇÃO GENÉTICA DO ANIMAL EMBRAPA-GENEPLUS

FASES	CRIA			RECRIA			REPRODUÇÃO	
	TM120	PD	TMD	PS	GPD	CFS	IPP	PES
DEP	3,97	8,36	6,18	11,67	18,68	0,21	-15,03	0,94
TOP (%)	3,0	2,0	2,0	0,5	0,5	2,0	26,0	0,1

ÍNDICE DE QUALIFICAÇÃO GENÉTICA (IQG) = 2,54 TOP: 1,0% - ELITE

COMPRADOR:

VALOR:

**REINALDO AZAMBUJA SILVA
FAZENDA TAQUARUÇU**

LOTE 51

NASC.: 30/10/2011 – 2 ANOS E 4 MESES

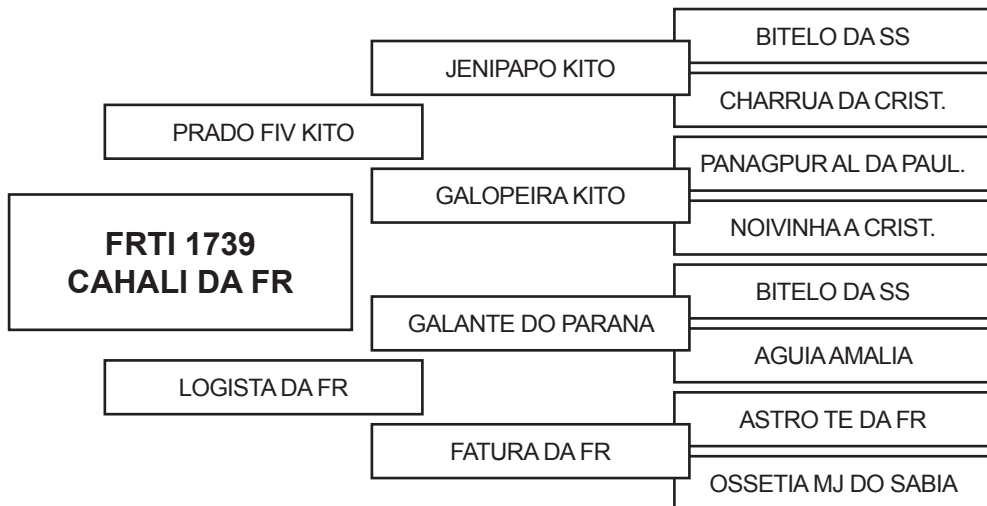

PRENHEZ POSITIVA – TOURO – GRADO FIV CHAPARRAL

RESULTADO AVALIAÇÃO GENÉTICA DO ANIMAL EMBRAPA-GENEPLUS

FASES CARACTERÍSTICAS	CRIA			RECRIA			REPRODUÇÃO	
	TM120	PD	TMD	PS	GPD	CFS	IPP	PES
DEP	4,52	6,59	6,43	6,28	6,05	0,15	-13,69	0,08
TOP (%)	2,0	4,0	2,0	7,0	19,0	6,0	28,0	39,0

ÍNDICE DE QUALIFICAÇÃO GENÉTICA (IQG) = 1,65 TOP: 5,0% - ELITE

COMPRADOR:

VALOR:



SÉRGIO SARIAN
FAZENDA SERENATA

SÉRGIO SARIAN FAZENDA SERENATA

LOTE 52

NASC.: 25/10/2005 – 8 ANOS E 5 MESES

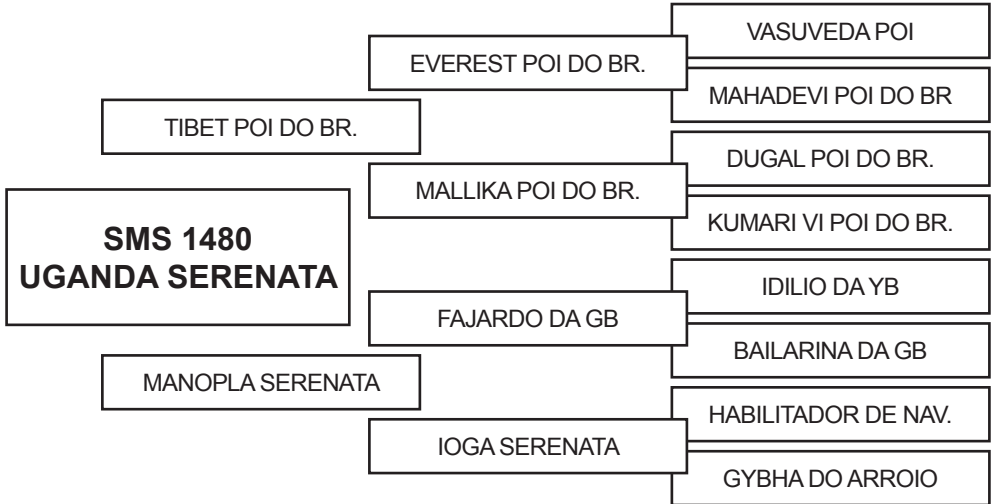

EFICIÊNCIA REPRODUTIVA DE 73,3%, INTERVALO ENTRE PARTOS DE 498 DIAS E IDADE AO 1º PARTO DE 35,0 MESES.
 PRENHEZ POSITIVA – TOURO – GHADAKY L. VERA
 REGISTRO DEFINITIVO
 NÚMERO DE FILHOS: 4

RESULTADO AVALIAÇÃO GENÉTICA DO ANIMAL EMBRAPA-GENEPLUS

FASES CARACTERÍSTICAS	CRIA			RECRIA			REPRODUÇÃO	
	TM120	PD	TMD	PS	GPD	CFS	PES	IPP
DEP	2,69	4,38	3,99	3,58	3,78	0,5	0,15	-22,71
TOP (%)	9,0	12,0	9,0	20,0	29,0	31,0	29,0	17,0

ÍNDICE DE QUALIFICAÇÃO GENÉTICA (IQG) = 1,12 TOP: 14,0% - ELITE

COMPRADOR:

VALOR:

SÉRGIO SARIAN FAZENDA SERENATA

LOTE 53

NASC.: 06/11/2006 – 7 ANOS E 4 MESES

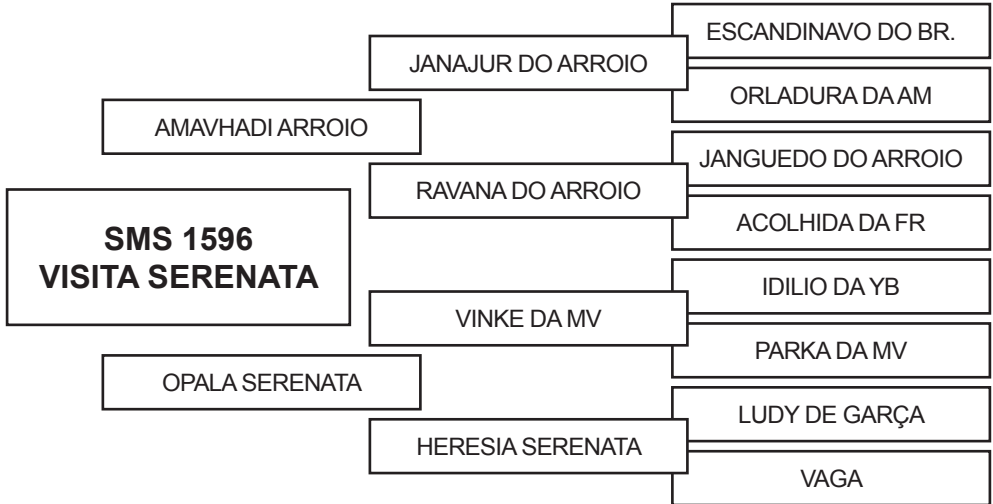

EFICIÊNCIA REPRODUTIVA DE 68,3%, INTERVALO ENTRE PARTOS DE 535 DIAS E IDADE AO 1º PARTO DE 34,6 MESES.
 PRENHEZ POSITIVA – TOURO – GHADAKY L. VERA
 REGISTRO DEFINITIVO
 NÚMERO DE FILHOS: 3

RESULTADO AVALIAÇÃO GENÉTICA DO ANIMAL EMBRAPA-GENEPLUS

FASES	CRIA			RECRIA			REPRODUÇÃO	
	TM120	PD	TMD	PS	GPD	CFS	PES	IPP
CARACTERÍSTICAS								
DEP	3,33	5,41	4,95	-2,85	-11,14	0,07	-0,06	-13,82
TOP (%)	5,0	7,0	5,0	74,0	95,0	24,0	58,0	28,0

ÍNDICE DE QUALIFICAÇÃO GENÉTICA (IQG) = 0,59 TOP: 28,0% - SUPERIOR

COMPRADOR:

VALOR:

SÉRGIO SARIAN FAZENDA SERENATA

LOTE 54

NASC.: 27/08/2007 – 6 ANOS E 7 MESES

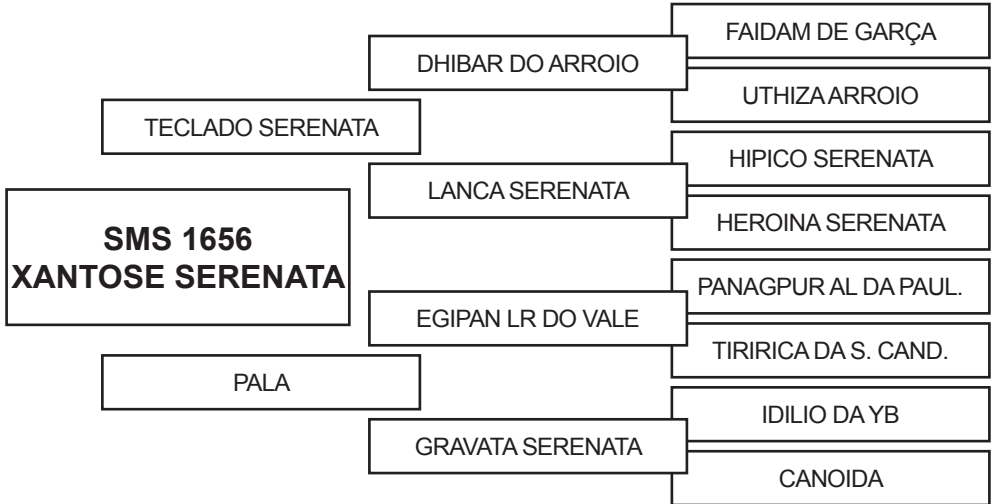

EFICIÊNCIA REPRODUTIVA DE 52,1%, INTERVALO ENTRE PARTOS DE 701 DIAS E IDADE AO 1º PARTO DE 36,7 MESES.
 PRENHEZ POSITIVA – TOURO – GHADAKY L. VERA
 REGISTRO DEFINITIVO
 NÚMERO DE FILHOS: 2

RESULTADO AVALIAÇÃO GENÉTICA DO ANIMAL EMBRAPA-GENEPLUS

FASES CARACTERÍSTICAS	CRIA			RECRIA			REPRODUÇÃO	
	TM120	PD	TMD	PS	GPD	CFS	PES	IPP
DEP	3,56	3,07	5,09	-2,79	-8,24	-0,01	-0,21	-4,95
TOP (%)	4,0	20,0	5,0	73,0	88,0	54,0	78,0	41,0

ÍNDICE DE QUALIFICAÇÃO GENÉTICA (IQG) = 0,35 TOP: 37,0% - SUPERIOR

COMPRADOR:

VALOR:

SÉRGIO SARIAN FAZENDA SERENATA

LOTE 55

NASC.: 17/02/2008 – 6 ANOS E 1 MÊS

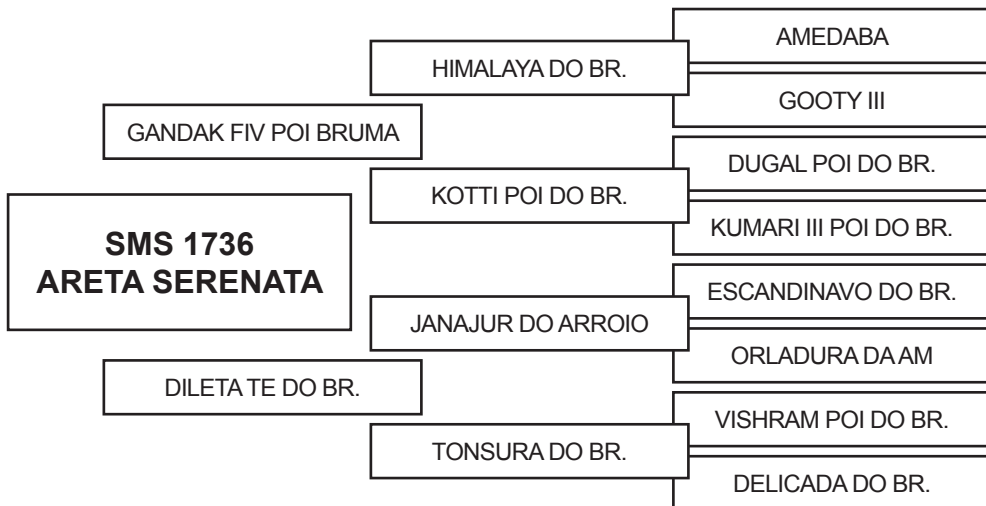

EFICIÊNCIA REPRODUTIVA DE 80,9%, INTERVALO ENTRE PARTOS DE 451 DIAS E IDADE AO 1º PARTO DE 41,3 MESES.

PRENHEZ POSITIVA – TOURO – PAGELO SERENATA

REGISTRO DEFINITIVO

NÚMERO DE FILHOS: 2

RESULTADO AVALIAÇÃO GENÉTICA DO ANIMAL EMBRAPA-GENEPLUS

FASES CARACTERÍSTICAS	CRIA			RECRIA			REPRODUÇÃO	
	TM120	PD	TMD	PS	GPD	CFS	PES	IPP
DEP	-0,51	2,03	0,18	-3,69	-11,25	-0,17	-0,63	-9,48
TOP (%)	59,0	28,0	46,0	79,0	95,0	97,0	99,0	34,0

ÍNDICE DE QUALIFICAÇÃO GENÉTICA (IQG) = -0,55 TOP: 71,0% - REGULAR

COMPRADOR:

VALOR:

SÉRGIO SARIAN FAZENDA SERENATA

LOTE 56

NASC.: 17/07/2009 – 4 ANOS E 8 MESES

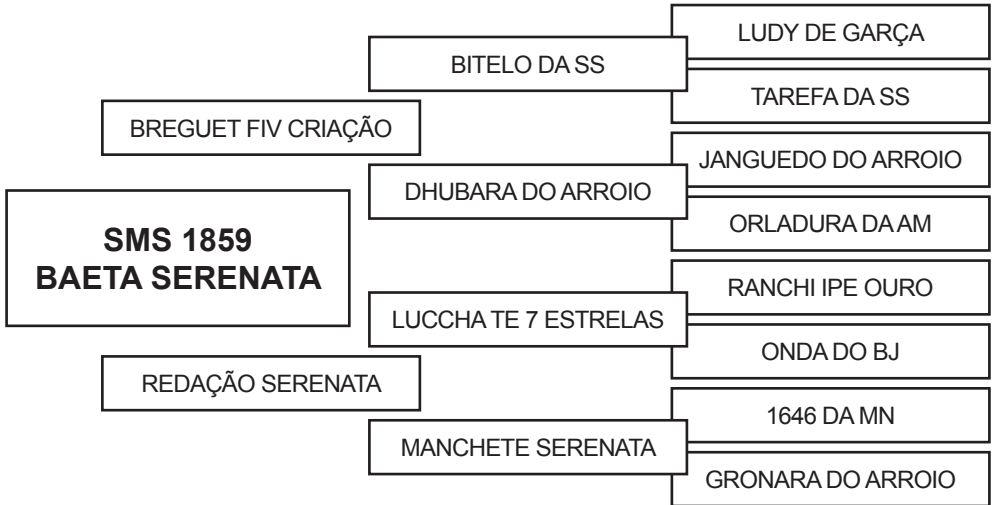

IDADE AO 1º PARTO – 36,7 MESES.
 PRENHEZ POSITIVA – TOURO – GHADAKY L. VERA
 REGISTRO DEFINITIVO
 NÚMERO DE FILHOS: 1

RESULTADO AVALIAÇÃO GENÉTICA DO ANIMAL EMBRAPA-GENEPLUS

FASES CARACTERÍSTICAS	CRIA			RECRIA			REPRODUÇÃO	
	TM120	PD	TMD	PS	GPD	CFS	PES	IPP
DEP	3,40	4,13	5,63	4,28	13,44	0,02	0,06	-32,73
TOP (%)	5,0	13,0	3,0	16,0	3,0	41,0	42,0	9,0

ÍNDICE DE QUALIFICAÇÃO GENÉTICA (IQG) = 1,50 TOP: 7,0% - ELITE

COMPRADOR:

VALOR:

CONVIDADO

RUBENS DE ANDRADE CARVALHO NETO
FAZENDA LOMA VERA

RUBENS DE ANDRADE CARVALHO NETO FAZENDA LOMA VERA

LOTE 57

NASC.: 19/09/2003 – 10 ANOS E 6 MESES

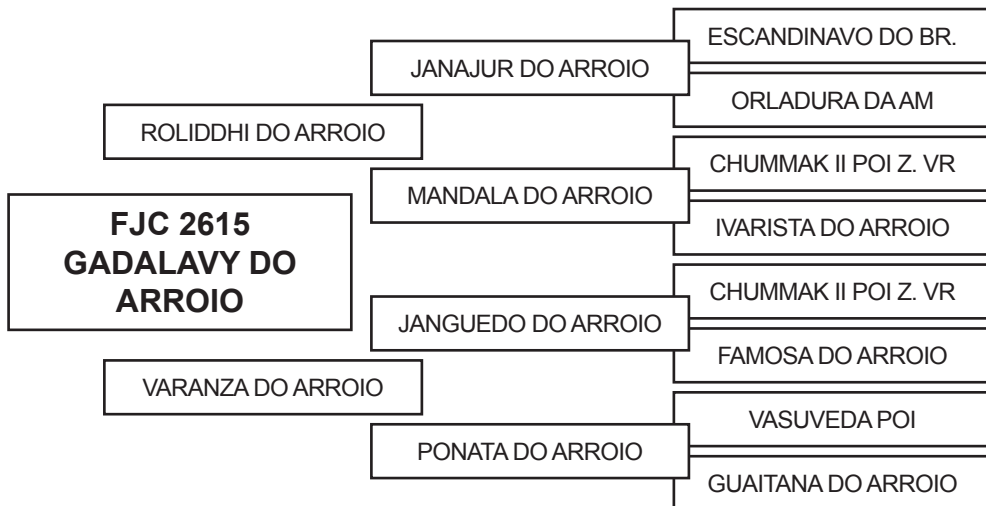

COBERTURA NATURAL EM 08/02/2014 – TOURO – LUBADY ARROIO
 PARIDA DE FÊMEA EM: 07/01/2014 – FILHA DO TOURO – LUBADY ARROIO

DADOS DAS PRODUÇÕES

DATA DE NASC.	RG	SEXO	PAI
26/11/06	FJC 3261	F	LERON TE 7 ESTRELAS
04/07/08	FJC 348	F	HEMANGA FIV POI BRUMADO
23/07/11	RACN 845	F	FAMADHI L. VERA
07/01/14	RACN 1570	F	LUBADY ARROIO

RESULTADO AVALIAÇÃO GENÉTICA DO ANIMAL EMBRAPA-GENEPLUS

FASES CARACTERÍSTICAS	CRIA			RECRIA			REPRODUÇÃO	
	TM120	PD	TMD	PS	GPD	CFS	IPP	PES
DEP	4	11	8	2,00	-1	0	-22	0
TOP (%)	7,0	2,0	3,0	62,0	83,0	62,0	44,0	65,0

ÍNDICE DE QUALIFICAÇÃO GENÉTICA (IQGc) = 2,00 TOP: 1,0% - ELITE

COMPRADOR:

VALOR:

RUBENS DE ANDRADE CARVALHO NETO FAZENDA LOMA VERA

LOTE 58

NASC.: 21/09/2003 – 10 ANOS E 6 MESES

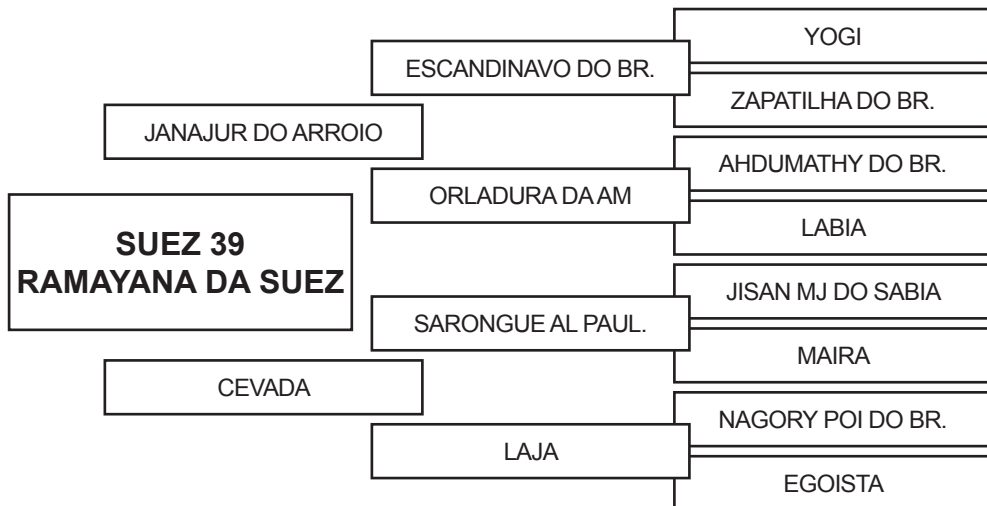

A SUA EFICIÊNCIA REPRODUTIVA É DE 87,4% E O INTERVALO ENTRE PARTOS É DE 418 DIAS E A 1ª CRIA FOI AOS 26,8 MESES.

COBERTURA NATURAL EM 08/02/2014 – TOURO – LUBADY ARROIO

PARIDA DE MACHO EM: 13/12/2013 – FILHO DO TOURO – LUBADY ARROIO

DADOS DAS PRODUÇÕES

DATA DE NASC.	RG	SEXO	PAI	DATA DE NASC.	RG	SEXO	PAI
15/12/05	RACN 152	F	FAIDAM DE GARÇA	07/07/10	RACN 635	F	LERON TE 7 ESTRELAS
26/10/06	RACN 250	F	EKHADU FIV DO ARROIO	04/08/11	RACN 874	M	FAMADHI L. VERA
03/07/08	RACN 346	M	CANDHAR FIV L. VERA	24/07/12	RACN 1110	F	EKHADU FIV DO ARROIO
08/07/09	RACN 483	F	LERON TE 7 ESTRELAS	16/12/13	RACN 1554	M	LUBADY ARROIO

RESULTADO AVALIAÇÃO GENÉTICA DO ANIMAL EMBRAPA-GENEPLUS

FASES CARACTERÍSTICAS	CRIA			RECRIA			REPRODUÇÃO	
	TM120	PD	TMD	PS	GPD	CFS	IPP	PES
DEP	1	1	2	-4,00	-7	0	4	0
TOP (%)	64,0	76,0	55,0	96,0	96,0	99,0	90,0	98,0

ÍNDICE DE QUALIFICAÇÃO GENÉTICA (IQGc) = 0,00 TOP: 33,0% - SUPERIOR

COMPRADOR:

VALOR:

RUBENS DE ANDRADE CARVALHO NETO FAZENDA LOMA VERA

LOTE 59

NASC.: 26/12/2004 – 9 ANOS E 3 MESES

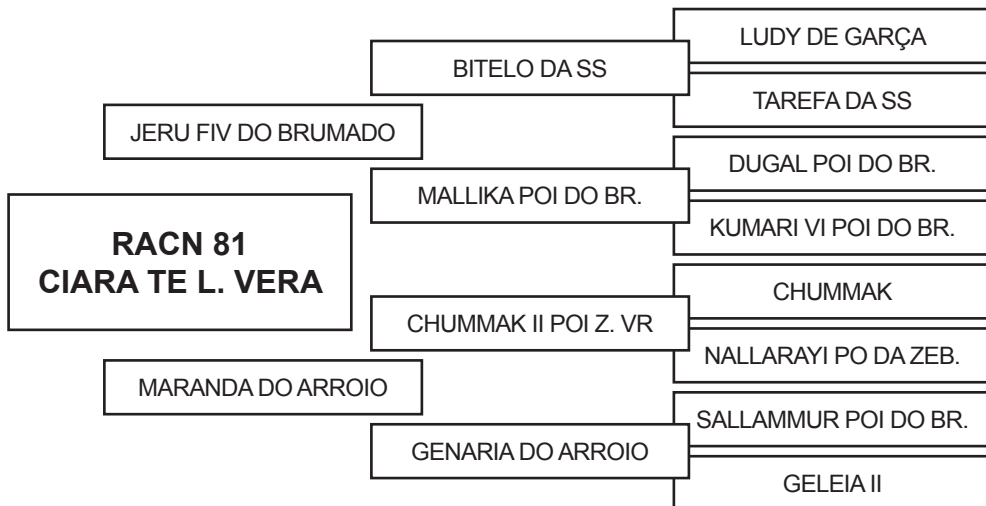

A SUA EFICIÊNCIA REPRODUTIVA É DE 90,5% E O INTERVALO ENTRE PARTOS É DE 403 DIAS E A 1ª CRIA FOI AOS 42,7 MESES.

COBERTURA NATURAL EM 08/02/2014 – TOURO – LUBADY ARROIO

PARIDA DE MACHO EM: 22/01/2014 – FILHO DO TOURO – GANDIRY L. VERA

DADOS DAS PRODUÇÕES

DATA DE NASC.	RG	SEXO	PAI
16/07/08	RACN 358	F	EDHUPATI DO ARROIO
21/07/09	RACN 520	M	JANDHU FIV ARROIO
02/08/10	RACN 678	M	FAMADHI L. VERA
09/08/11	RACN 884	F	GALAKADY L. VERA
08/09/12	RACN 1175	M	GALAKADY L. VERA
22/01/14	RACN 1591	M	GANDIRY L. VERA

RESULTADO AVALIAÇÃO GENÉTICA DO ANIMAL EMBRAPA-GENEPLUS

FASES CARACTERÍSTICAS	CRIA			RECRIA			REPRODUÇÃO	
	TM120	PD	TMD	PS	GPD	CFS	IPP	PES
DEP	4	7	7	1,00	0	0	-11	0
TOP (%)	9,0	11,0	6,0	73,0	76,0	85,0	69,0	92,0

ÍNDICE DE QUALIFICAÇÃO GENÉTICA (IQGc) = 2,00 TOP: 3,0% - ELITE

COMPRADOR:

VALOR:

RUBENS DE ANDRADE CARVALHO NETO FAZENDA LOMA VERA

LOTE 60

NASC.: 27/03/2005 – 9 ANOS

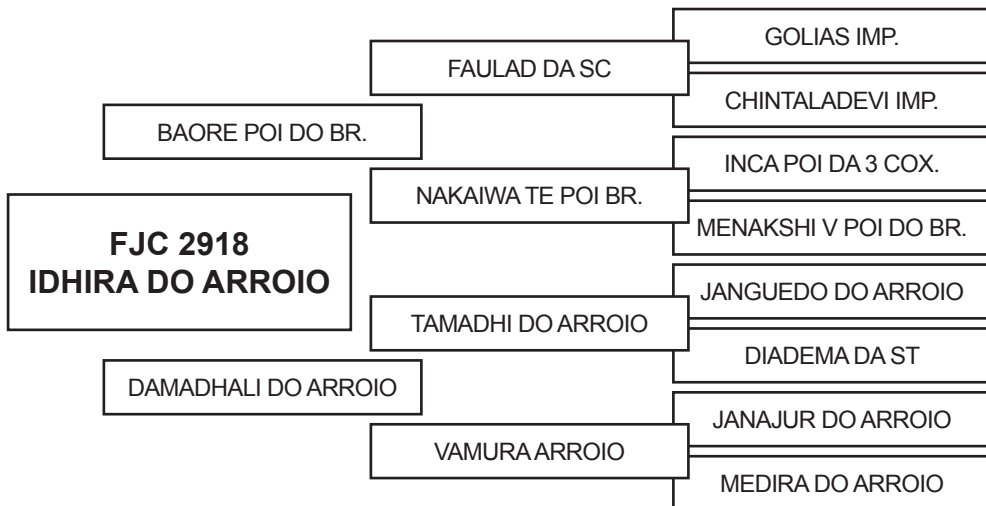

MATRIZ DOADORA DE EMBRIÕES DA FAZENDA LOMA VERA.
COBERTURA NATURAL EM 08/02/2014 – TOURO – LUBADY ARROIO
PARIDA DE MACHO EM: 18/11/2013 – FILHO DO TOURO – GALAKADY L. VERA

DADOS DAS PRODUÇÕES

DATA DE NASC.	RG	SEXO	PAI	DATA DE NASC.	RG	SEXO	PAI
19/04/09	RACN 468	M	RAJA DAAT	17/12/11	RACN 1033 FIV	F	GARIMPEIRO DAAT
08/09/10	RACN 710	M	EVHAGAR FIV L. VERA	19/12/11	LHG 479 FIV	M	HIMALAYA DO BR.
31/10/11	RACN 992	F	JANDHU FIV ARROIO	19/12/11	LHG 480 FIV	F	GARIMPEIRO DAAT
10/12/11	RACN 1022 FIV	M	GARIMPEIRO DAAT	21/12/11	LHG 482 FIV	M	HIMALAYA DO BR.
13/12/11	LHG 475 FIV	F	HIMALAYA DO BR.	21/12/11	LHG 484 FIV	M	GARIMPEIRO DAAT
16/12/11	RACN 1027 FIV	F	HIMALAYA DO BR.	21/12/11	LHG 487 FIV	M	GARIMPEIRO DAAT
16/12/11	RACN 1030 FIV	F	HIMALAYA DO BR.	05/10/12	RACN 1232	M	GALAKADY L. VERA
17/12/11	RACN 1032 FIV	M	HIMALAYA DO BR.	18/11/13	RACN 1515	M	GALAKADY L. VERA

RESULTADO AVALIAÇÃO GENÉTICA DO ANIMAL EMBRAPA-GENEPLUS

FASES CARACTERÍSTICAS	CRIA			RECRIA			REPRODUÇÃO	
	TM120	PD	TMD	PS	GPD	CFS	IPP	PES
DEP	6	8	10	0,00	-2	0	-18	0
TOP (%)	0,5	10,0	0,5	80,0	86,0	59,0	53,0	20,0

ÍNDICE DE QUALIFICAÇÃO GENÉTICA (IQGc) = 3,00 TOP: 0,5% - ELITE

COMPRADOR:

VALOR:

RUBENS DE ANDRADE CARVALHO NETO FAZENDA LOMA VERA

LOTE 61

NASC.: 15/02/2006 – 8 ANOS E 1 MÊS

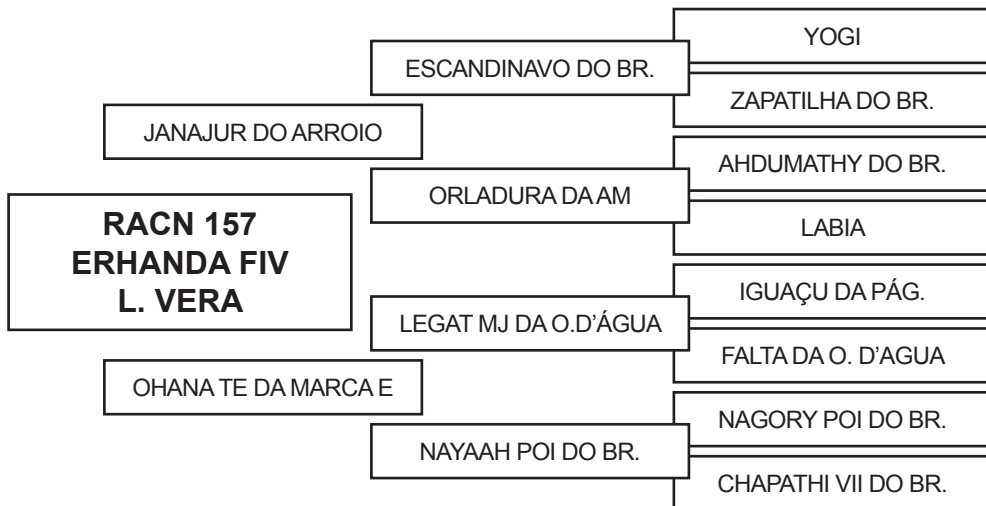

A SUA EFICIÊNCIA REPRODUTIVA É DE 76,2% E O INTERVALO ENTRE PARTOS É DE 479 DIAS E A 1ª CRIA FOI AOS 31,9 MESES.

COBERTURA NATURAL EM 08/02/2014 – TOURO – LUBADY ARROIO

PARIDA DE FÊMEA EM: 08/01/2014 – FILHA DO TOURO – LUBADY ARROIO

DADOS DAS PRODUÇÕES

DATA DE NASC.	RG	SEXO	PAI
11/10/08	RACN 429	M	CANDHAR FIV L. VERA
01/09/10	RACN 703	M	EKAJHAR TE L. VERA
23/07/11	RACN 846	M	IVHUR FIV POI ARROIO
19/11/12	RACN 1282	M	LUBADY ARROIO
08/01/14	RACN 1573	F	LUBADY ARROIO

RESULTADO AVALIAÇÃO GENÉTICA DO ANIMAL EMBRAPA-GENEPLUS

FASES CARACTERÍSTICAS	CRIA			RECRIA			REPRODUÇÃO	
	TM120	PD	TMD	PS	GPD	CFS	IPP	PES
DEP	1	2	2	-3,00	-6	0	-15	0
TOP (%)	69,0	73,0	60,0	93,0	95,0	95,0	60,0	82,0

ÍNDICE DE QUALIFICAÇÃO GENÉTICA (IQGc) = 0,00 TOP: 32,0% - SUPERIOR

COMPRADOR:

VALOR:

RUBENS DE ANDRADE CARVALHO NETO FAZENDA LOMA VERA

LOTE 62

NASC.: 06/08/2008 – 5 ANOS E 7 MESES

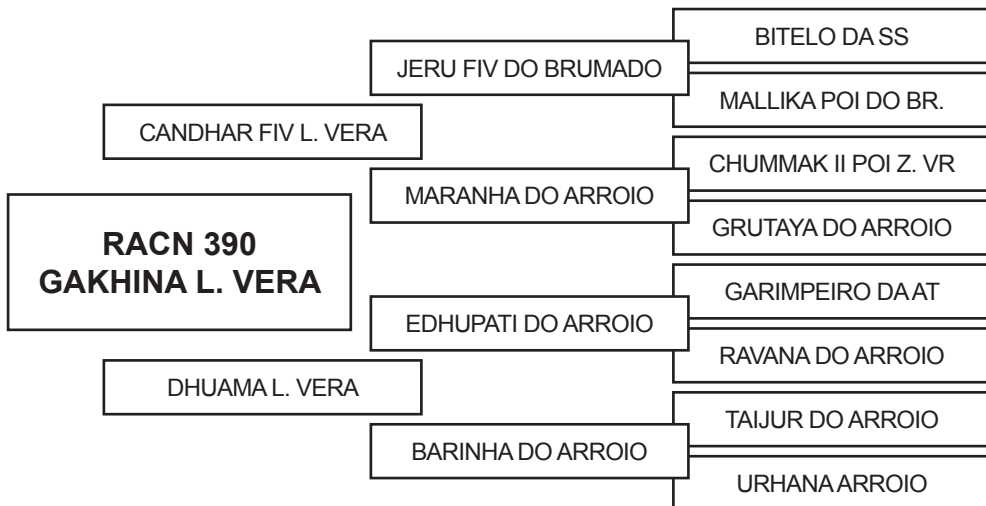

COBERTURA NATURAL EM 08/02/2014 – TOURO – LUBADY ARROIO
PARIDA DE MACHO EM: 15/01/14 – FILHO DO TOURO – GANDIRY L. VERA

DADOS DAS PRODUÇÕES

DATA DE NASC.	RG	SEXO	PAI
15/01/14	RACN 1586	M	GANDIRY L. VERA

RESULTADO AVALIAÇÃO GENÉTICA DO ANIMAL EMBRAPA-GENEPLUS

FASES CARACTERÍSTICAS	CRIA			RECRIA			REPRODUÇÃO	
	TM120	PD	TMD	PS	GPD	CFS	IPP	PES
DEP	5	6	7	2,00	6	0	-12	0
TOP (%)	5,0	23,0	5,0	64,0	47,0	94,0	65,0	82,0

ÍNDICE DE QUALIFICAÇÃO GENÉTICA (IQGc) = 2,00 TOP: 3,0% - ELITE

COMPRADOR:

VALOR: